

Wartenberger Karneval

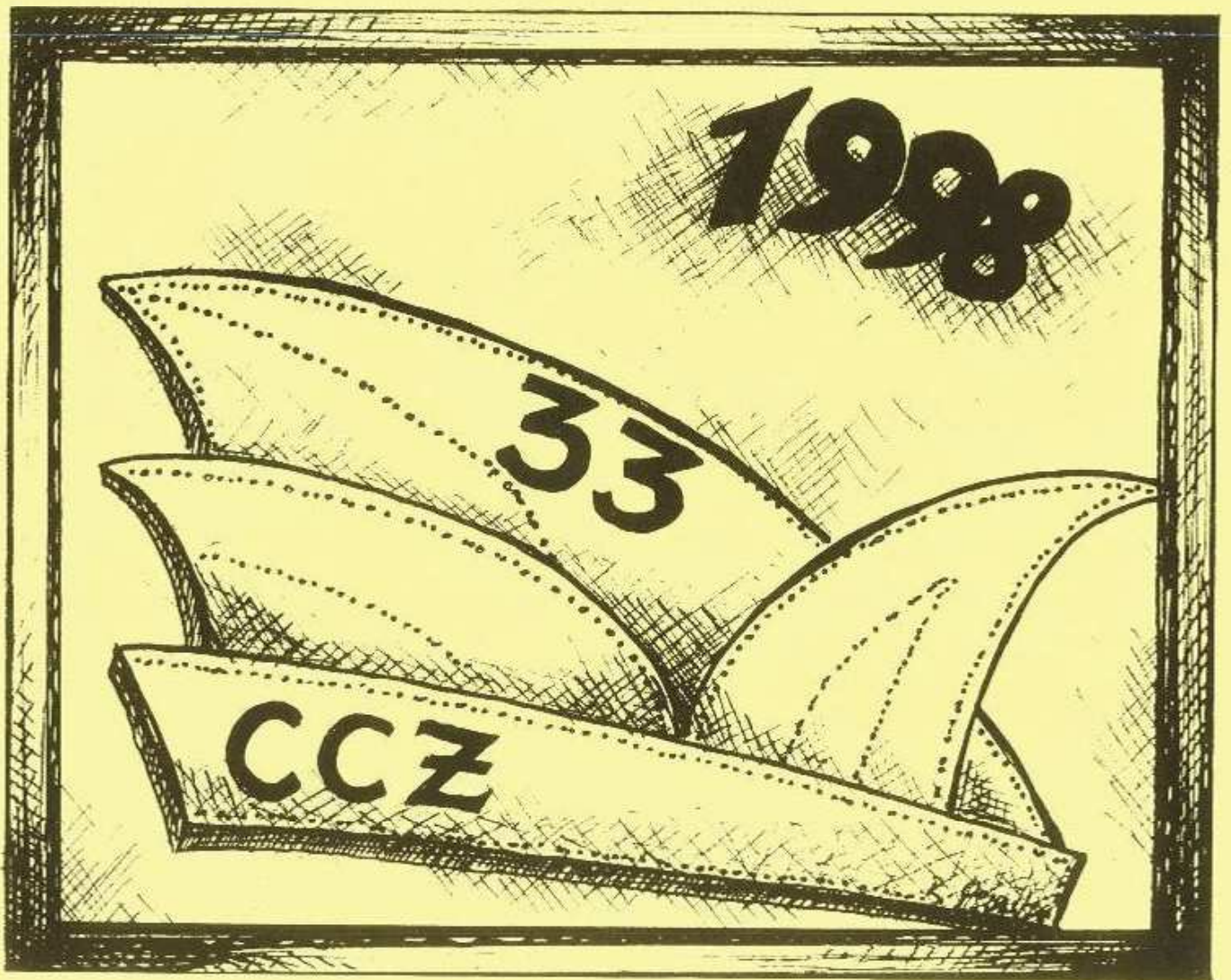



Helau

Ihr Warteberjer Narre !

Es is tatsächlich woahr,
deh Zeppe wed schuh dreijendrissich Joahr.
Deshalwe wolln mer eh Fass offmach,
oh ohm 17de, 24de un 25de rechdich enner droffmach.

Also Ihr Warteberjer Lied,
au zo dem närrische Gebotsdag will de Zeppe wieder super
Sitzunge bied.

Ich hoff, Ihr seid all debeij,
beij dere "3 x 11 Zeppe-Narretei" !

Helau oh prost
of de nächste 11 !

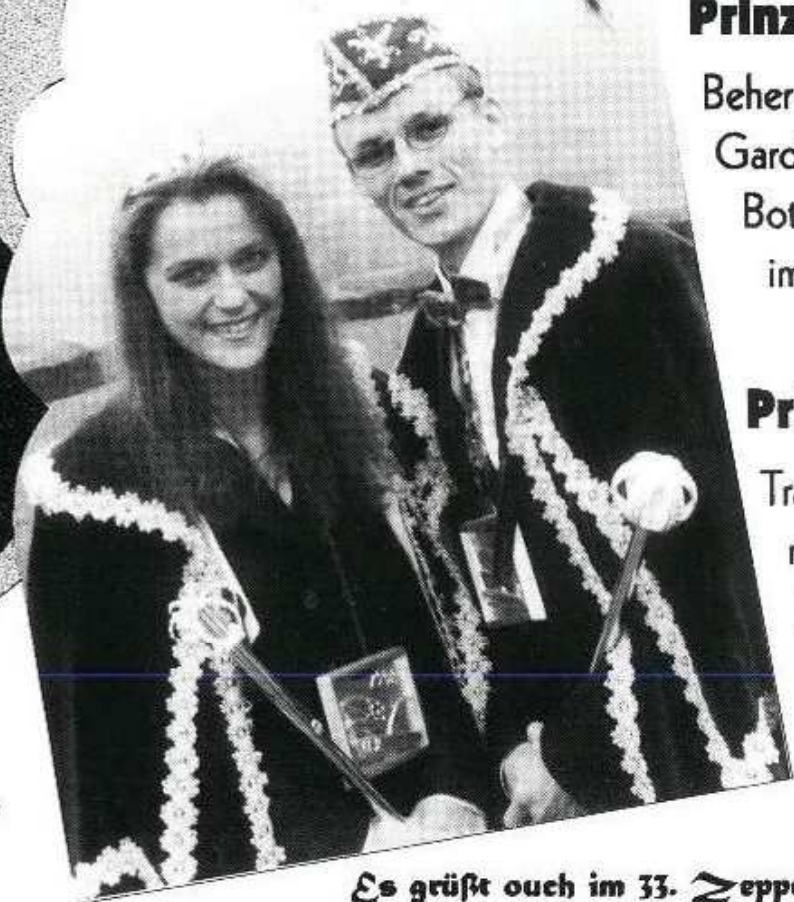

Prinzessin Ute II.

Beherrscherin der flotten
Gardeschritte und
Botschafterin der Finanzen
im Vogelsberg

Prinz Uwe I.

Trachtentänzer und Welt-
reisender in Sachen
Fußball



*Es grüßt ouch im 33. Zeppe-Joahr
es spontane Angeschbächer Prinzenboar.*

*Dickel's Ute oh Dickel's Uwe waern mer genannt,
oh sej im gaanze Zeppe-Laand bekannt.*

*Mir sej schu joahrelaang aktiv dabei,
oh freije ons des Joahr es Prinzeboar ze sej.*

*Au des Joahr ho mer fier ouch wieder en Drenkspruch gedicht,
hae is gaanz eifach oh au licht:*

*33 Joahr Zeppe-Spaß-
ruck, zuck wedd dee Gorjel naß...
Zeppe suff, Zeppe suff, Zeppe suff suff suff !*



DIE NÄRRISCHE REGIERUNG IN DER KAMPAGNE 1997/98

Diesmal konnte das Präsidium für die Ministerämter Männer gewinnen, die im gleichen Jahr wie der Carneval Club Zeppe geboren wurden - nämlich im Jahre 1965.

- Jürgen Ruhl** - *Präsident*
- Wilfried Schmidt** - *Vizepräsident*
- Michael Völler** - *Minister fier kaltes Büffee oh heiße Haxe*
- Jürgen Möller (Floh)** - *Minister fier Branntewie oh Sprudelwasser*
- Uwe Kraft** - *Minister fier Tanzmusik oh Gardemärsch*
- Rainer Schmidt** - *Minister fier Koppwedde oh heiße Hösje*
- Marc Rodemer** - *Minister fier Stimmung oh gute Laune*



Terminkalender

Wartenberger Karneval

- Fr., 09. Jan. 98 - Rathausstürmung (19.00 Uhr)
- So., 11. Jan. 98 - Kartenvorverkauf Sitzungen (10.00 Uhr)
- Sa., 17. Jan. 98 - 1. Fremdensitzung CCZ - Saal "Zum Löwen"
- Sa., 24. Jan. 98 - 2. Fremdensitzung CCZ - Saal "Zum Löwen"
- So., 25. Jan. 98 - Kinder- u. Jugendsitzung - Saal "Zum Löwen"
- Sa., 07. Feb. 98 - Prinzenaktion
- Sa., 14. Feb. 98 - Karnevalistischer Kameradschaftsabend der
Freiwilligen Feuerwehr Angersbach
- Do., 19. Feb. 98 - Weiberfassenacht - Saal "Zum Stern"
- Sa., 21. Feb. 98 - Familienabend der SG Landenhausen
- So., 22. Feb. 98 - Kinderfasching des TV Angersbach
- Mo., 23. Feb. 98 - Faschingskehrhaus des CCZ - Saal "Zum Stern"



- Es knäddedt oh es stenk,
 ich wußt schuh immer das doa äbbes net stemmt.
 de "MOTO-SHOP" wirts ouch schuh mach,
 doas is goar kei groß Sach.
 Eb ahle ewer noue Kiste,
 se komme all wieder of de Piste.

Eine närrische Kampagne
 und gute Fahrt wünscht der



Moto-Shop-Wartenberg

An- und Verkauf von Motorrädern, Teilen und Service rund ums Motorrad
 Inh.: Dipl. Ing. M. Sternstein
 Lauterbacher Str. 45 · 36367 Wartenberg-Angersbach · Tel/Fax 0 66 41 / 6 30 01

Wenn es Ihnen nicht wurst ist, was Sie essen,
 dann kaufen Sie Ihre Fleisch- und Wurstwaren bei

Roland Keipp

Metzgerei
 Lauterbacher Straße 27
 Tel. 06641/3309
 36367 Wartenberg-Angersbach

Unsere Schlachttiere
 sind alle von Bauern
 aus Angersbach und
 der näheren Umgebung!





Motto :

*11 mal 3 -
Zeppe Narretei*



Fremdensitzungen

mit anschließendem Tanz

Samstag, 17. Januar 1998, Beginn 19.51 Uhr

Samstag, 24. Januar 1998, Beginn 19.51 Uhr

Eintritt : jeweils DM 18,--

Kinder- und Jugendsitzung

Sonntag, 25. Januar 1998

Eintritt : Erwachsene DM 6,--
Kinder DM 3,--



Alle Veranstaltungen finden im Saal "Z u m L ö w e n" statt.
Kommen Sie bitte rechtzeitig, da es an der Garderobe zu Wartezeiten kommen kann. Die Veranstaltungen werden wie immer pünktlich beginnen.

Kartenvorverkauf

Sonntag, 11. Januar 1998, 10.00 Uhr in der Gaststätte "Zum Löwen"

Mittwoch, 14. Januar 1998, 18.00 Uhr in der Gaststätte "Zum Löwen"



stock

fenster

Regen: Ein guter Fang!



**Umwelt schonen und Geld sparen
mit dem Öko-Regenspeicher
von Betonelemente Schmidt GmbH**

- variabel und niedrige Gewichte durch Ringelemente
- absolut wasserdicht durch Gleitringdichtung
- komplettes Baukastensystem
- schneller Aufbau
- hoher Preisvorteil, da keine Nachbehandlungen erforderlich sind

Sind Sie an weiteren Informationen interessiert,
dann rufen Sie an: 0 66 48/93 10-0

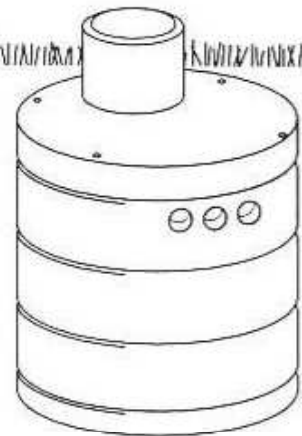

SCHMIDT
BETONELEMENTE

Gewerbegebiet 1, 36364 Bad Salzschlirf
Telefax 0 66 48/93 10-20

ZOM DREIJENDRISSICHSTE

*Eije jejeij, be er doch die Ziet erem gedd
mer meint es waer doch esolang nohch nedd hear,
be die Jongedenger vom Bjeremeister Weber geseahd ho gredd
bass se mach mosse, dess inn kanner de Spaß konnt verdear.*

*Vier dreijendrissich Juahr, mer konns kaum gglei,
wur de Angeschbächer Karneval "Zeppe" gedauft,
de Jockel, de Gerd oh nohch ebuar, ihch wor au glich debeij,
de jeschte Narrekappe us Papier wun gekauft.*

*Dea Ohlaß isses feijen weahd,
alles annere grehd ihr ih de Bütt geseahd.*

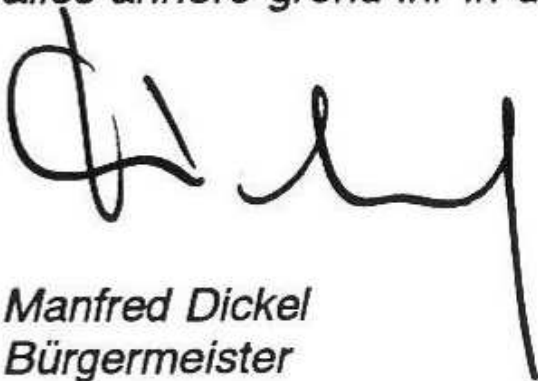

*Manfred Dickel
Bürgermeister*



Vier dreijendrissich Juahr

Helau, Alaaf Angersbach !



Unser Service für Sie

Bares Geld rund um die Uhr an unserem
-Geldautomaten

Wir wünschen viel Spaß und gute Unterhaltung in der Carnevalszeit. Sollte Ihnen beim Feiern einmal das Geld ausgehen, steht Ihnen unser Geldautomat rund um die Uhr zur Verfügung.

Angersbach, Rudloser Straße 24

Sparkasse
Vogelsbergkreis 

Gemeinsam weiterkommen

Catterle **C**emmste zum **Z**epppe mit...?

Bdem Zeppe is deh Stimmung grässer,
doeh getts genauso schee, noch bässer!
Un userhalb ddr "Närrisch Zieht",
doeh boh's bdem Zeppe net so bleeht,

doeh geh zum Friedrlich un zur Betta,
doeh iss es närrisch, doah gett es schee,
Im Summer banns warm
un Im Wedrnter bdem Schnee.

GASTSTÄTTE
Altdeutsche Bierstube

Auf Wiedersehen, Ihr Leser und Narren,
In der ALTDEUTSCHEN BIERSTUB'
kannst Du lange ausharren.

ANGERSBACH
Rudloser Straße 49
Telefon 2621

Wir pflegen Sie an
Körper, GEIST und Seele

lassen Sie sich verwöhnen oder entlasten von Ihrer



**Wartenberger
Diakoniestation**



Telefon 06641 - 82377

Hier pflegen Wartenberger für Wartenberger!



Rathausstürmung

am Freitag, 9.1.98, 19 Uhr

UNSER HAUS- UND PARTYSERVICE

für große
und kleine
Festlichkeiten

Spezialität:
Spanferkel



RITA UND
WOLFGANG SCHAD

Am Kirchberg
36367 Wartenberg
Tel. (06641) 4425

Mehring • Schmuck & Uhren

Inhaber Bernhard Schmidt
Bahnhofstraße 16, 36341 Lauterbach
Telefon 06641/2344, Telefax 06641/62308

*Nicht nur die Auswahl an Uhren und Schmuck ist ganz toll,
nein, auch der Service ist wundervoll.*

*Steht die Uhr und Du weißt nicht, wie spät es ist:
ein Fall für Bernhard, den Uhrenspezialist!*

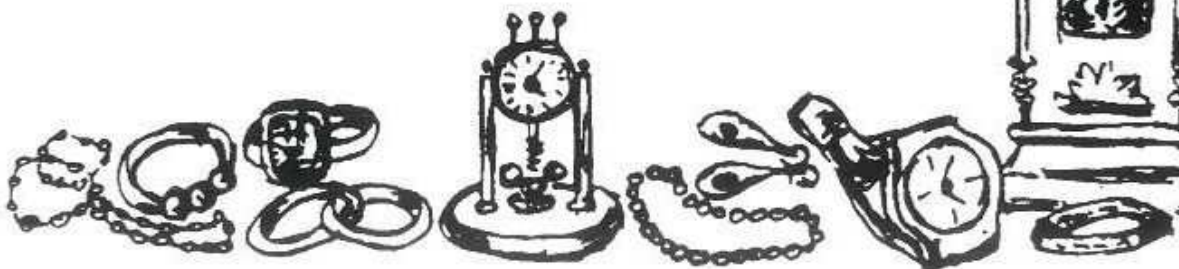
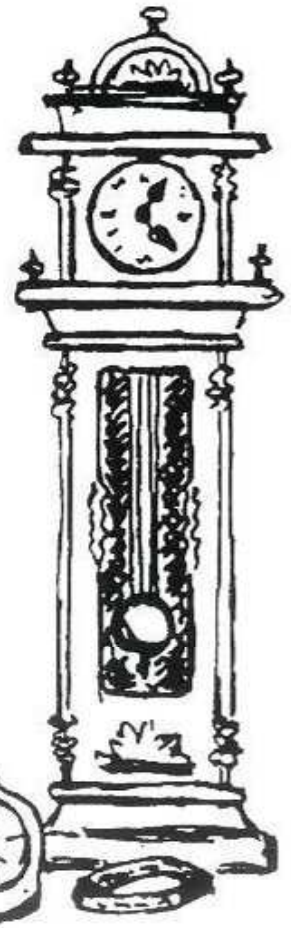

Elf mal drei - Zeppe-Narretei



33 Jahre Zeppe - ein vielleicht nicht ganz ernst gemeinter Rückblick

Da haben wir ihn nun seit 33 Jahren , den Carneval Club Zeppe. Unwillkürlich stellt man sich zu solch einem „Jubiläum“ die Frage, was hat er denn für uns gebracht, der Zeppe- Club ?

Die Masse der über 500 Mitglieder/ - innen wird diese Frage sicher positiv beantworten und den Verein ganz allgemein auch recht positiv beurteilen. Wer kritisiert sich denn schon gern selbst und haut sich dabei auch noch in die „Pfanne“ , wo es doch so schön ist, andere in die besagte „Pfanne“ zu hauen.

Haben die vom Zeppe eigentlich 33 Jahre lang nichts anderes gemacht, als über andere herzuziehen und Fehler oder Mißgeschicke anderer öffentlich in den Sitzungen oder im Heftchen anzuprangern ?

Kritik lassen die, die beim Zeppe das vermeintliche Sagen haben, sowieso nicht zu. Das wissen diese Vereinsbosse schon zu verhindern , da sind sie sehr geschickt und auch geübt.

Für die Nichtbetroffenen war es ja auch ganz amüsan, über andere Mitmenschen zu lachen oder doch zumindest lächeln zu können. Und denen vom Zeppe hat das sogar noch einen Riesenspaß gemacht, sich und die Nichtbetroffenen auf „Kosten“ anderer zu ergötzen.

Eigentlich war`s das ja nun auch schon, was die seit ihrer Gründung im Jahre 1965 gemacht haben.

Oder etwa doch nicht ? - Kann sich ein Verein so lange Zeit halten und Zuspruch haben, wenn er quasi nur auf „Kosten“ anderer lebt ? Wenn man mal genauer hinschaut, fallen einem vielleicht auch noch andere , vielleicht auch positive Dinge zum Thema „Zeppe“ ein .

Schaun mer einfach mal selbst



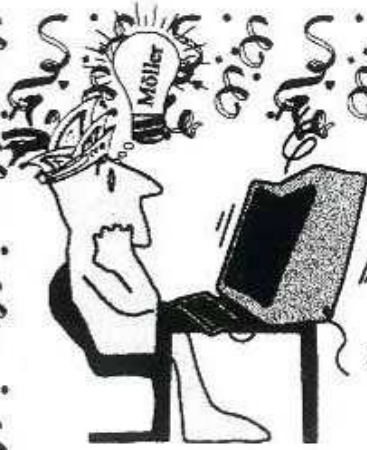

Man kann so viele Sachen heut'
mit dem **Computer** machen. Doch
will das Ding dich nicht mehr verste-
hen kannst' nur noch hin
zum **Möller** gehen.



Tut das System dir nicht mehr schicken, las' dir ein an-
gepaßtes stricken.

Wo bekommt man das günstiger und schneller am
Bahnhof beim **Computer Möller**.

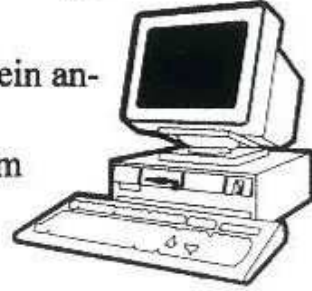

Computer + Service

Ingenieurbüro Harald Möller ☎ 06641 / 3158

Zeppe-Stammhaus

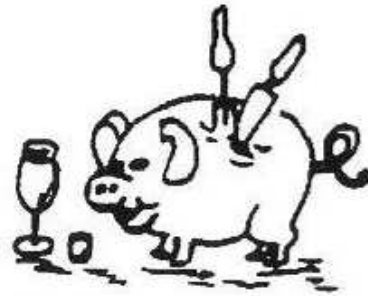

Ob im Laden, Wirtschaft oder Saal,
bei Altwirts schmeckt es allemal !

Gasthaus und Metzgerei - Saalbau

ZUM LÖWEN

Inh. Walter Möller, Angersbach, Tel. 06641/2622



Die Spezialisten für Reifen- und Autoservice.

Wir bieten Ihnen besten Service und kompetente Beratung für alles, was mit Reifen, Auspuff, Bremsen, Stoßdämpfern zu tun hat. Und noch mehr rund ums Auto. Zuverlässigkeit und präzises Arbeiten sind für uns eine Selbstverständlichkeit – über 200mal in Deutschland.

Vergölst
Reifen + Autoservice

Vogelsbergstraße 120
36341 Lauterbach
Ruf (06641) 7122
Fax (06641) 62351

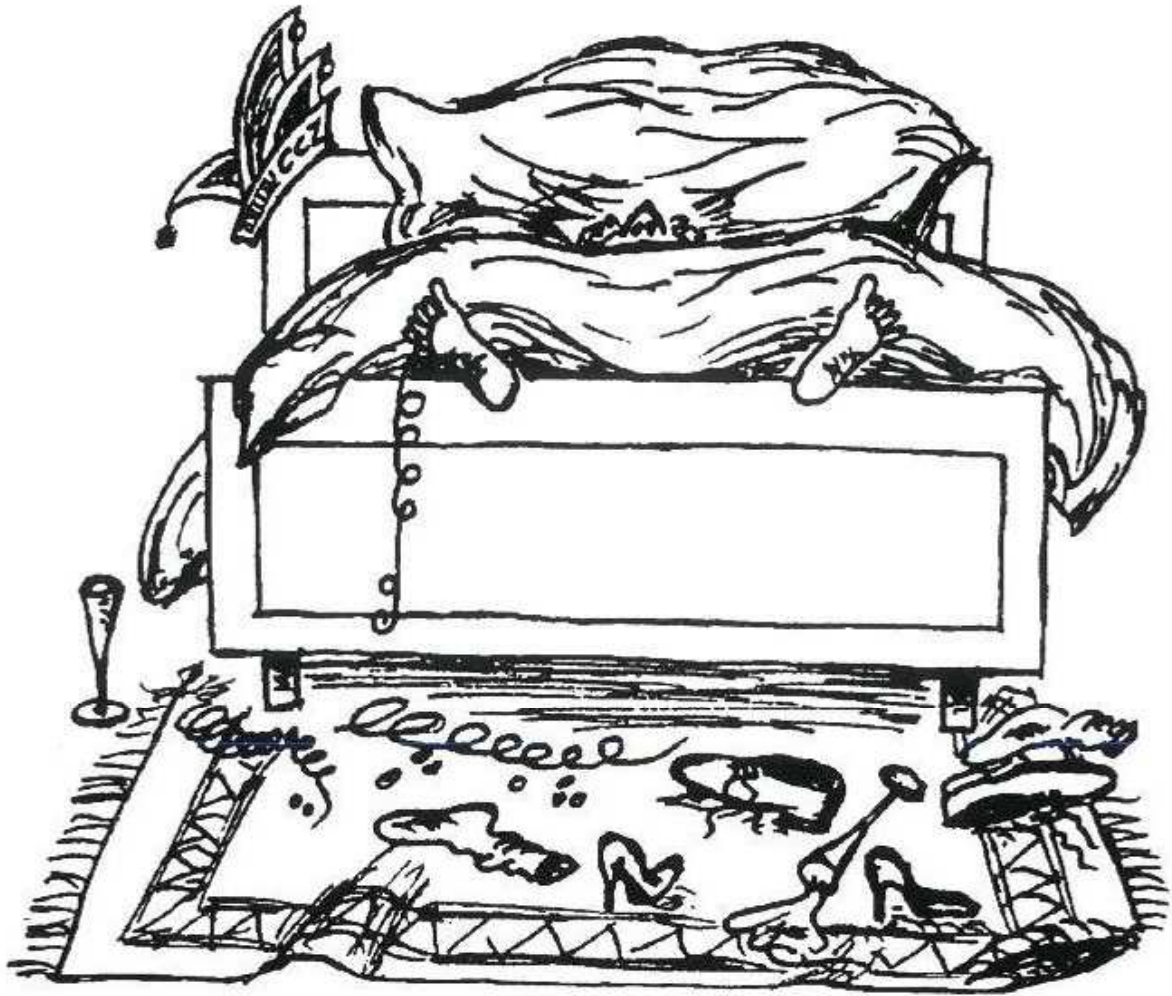

*... und abends nach dem Zeppeknüller
ein gutes Bett von...*

Betten-Müller

**Bettfedern - Wäscherei
Betten-Fachgeschäft**

☎ (0 66 48) **20 53**

36376 Wartenberg-Landenhausen

Direkt an der B 254

Fahrschule Peter Uhlich

Angersbach - Lauterbacher Str. 48

Ausbildung in allen Klassen (Kl.4, 1b,1a, 3, 2, KOM , Mofa)

Kurse für Führerschein auf Probe

Kurse für ASK (Aufbauseminare für Kraftfahrer)

Unterricht in ANGERSBACH: Mittwoch um 18.30 Uhr



Anmeldung im Unterricht

oder unter Tel. 06641/919905



"Man soll doch auch einmal die Inserenten im Zeppe-Heftchen berücksichtigen. Ich habe bei allen was gekauft!"

Dies geschah vor 3 x 11 Jahren:



Heute,

am 27.2.1965,

wurde der

Carnaval Club

Zeppe

von

Jürgen Rühl und Gerd Rühl

gegründet

MARK DEPPENMEIER

*Computer & Telekommunikation,
Dienstleistungen*

Zulassungsdienst

Können Sie es sich leisten, einen halben Tag zu Hause zu bleiben, um Ihr KFZ an- oder abzumelden?

WIR ERLEDIGEN DAS FÜR SIE!

KFZ-Anmeldung	30, ^{DM}
KFZ-Abmeldung	10, ^{DM}

Preise incl. Mwst. zzgl. Gebühren für Zulassungsstelle
Lauterbach. Auswärtige Zulassung auf Anfrage.

Telefon: (0 66 41) 91 99 61

Telefax: (0 66 41) 91 99 62

<http://home.t-online.de/home/deppenmeier.mark>

FRISOR

Haarpflege im Trend der Zeit

Mondani



Am See 30
36341 Lauterbach
Telefon 06641-3316

Große Prinzen-Aktion

am Samstag, 7. 2. 98, in beiden Ortsteilen
(näheres in den Wartenberger Nachrichten)



*Du brauchst ein Formular für deine Spesen,
willst eine Zeitung kaufen dir zum lesen;
zum verschenken suchst du einen Füller,
die Kinder wollen einen Fintenkiller.
Geh' zu Berghäusers nach Lauterbach,
dort gibt's das Zeug, die sind vom Fach!*



BÜRO- UND SCHREIBWAREN • BÜCHER
Ingeborg Berghäuser - Kern
Marktplatz 25
36341 Lauterbach
Telefon 06641-2961

SPRÜCH



Zeppe-Weisheit: Wo wir sind, klappt nichts, aber wir können nicht überall sein.

Die Pflicht ruft, laß sie schreien !

Arbeiten nach der Robinson-Methode: Montags die Arbeitsposition einnehmen und warten auf Freitag.

Motto der Zeppe-Garde: Fahrt uns irgendwo hin, wir werden überall gebraucht !

So ist es nun mal mit den Zeppe-Fremdensitzungen: Erfolge zählen, Mißerfolge werden gezählt.

Vergangenes Jahr standen sie vor einem Abgrund; dieses Jahr sind sie einen großen Schritt weiter... (Zitat aus der Laudatio zum 33-jährigen Bestehen des CCZ)



*Gekühlte Säfte, Wasser, Bier
liefert Hühn nach Hause Dir.
nicht nur im Winter, wenn es schneit,
sondern auch zur Faschingszeit!*

**Getränkehandlung, Apfelkellerei
und Gasthaus mit Pension**

Willi und Erika **Hühn**
Wartenberg-Angersbach





Täglich frisch auf Ihren Tisch
 Brot und Brötchen ofenfrisch.
 Schu probiert o au geroche -
 Lanehüser Salzkechoche !
 Jeden Mittwoch ab 10.30 Uhr,
 Vorbestellung erwünscht.

Bäckerei
Werner Rodemer
Landenhausen

??
 Was soll ich
 schenken??
 ??



Ich geh'
 zu Schmieds



Villeroy + Boch Center

Wolfgang Wahl

Geschenkartikel - Glas - Porzellan - Spielwaren - Elektro-Groß- und Kleingeräte - Haushaltswaren

Lauterbacher Str. 4, Wartenberg-Angersbach,

Tel. 06641/2719

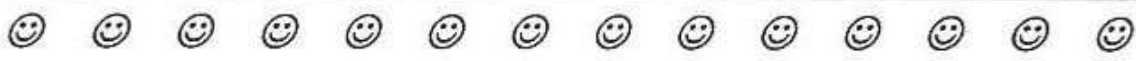

Kinder - Rätsel



Wie alt ist der Zeppe ?



Bilde die Längs- und die Quersumme von

+ 17 + 5 + 15 - 4 = _____

- 12 + 40 - 5 + 10 = _____

+ 20 - 15 + 10 + 18 = _____

+ 8 + 5 + 15 + 9 = _____

Summe _____

dann hast Du das Alter des Zeppe errechnet.



Lösung

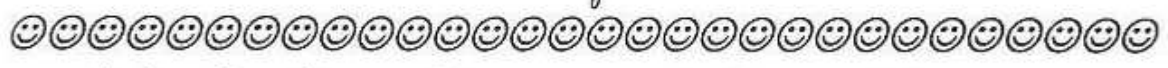

Schreibe Deinen Namen und Deine Adresse

drauf und bring es mit zur Kindersitzung.

Name _____ Alter _____ Jahre

Anschrift _____ Str. _____

©1.-3. Preis eine 10-Karte für "die Welle" in Lauterbach

ES IST STEINZEIT



Vor tausenden von Jahren wurde Stein schon gern genutzt, für Waffen und Werkzeuge zurecht gestutzt. Viel später gab es erst Geräte aus Eisen, um den Stein in seine rechte Form zu weisen.

Von altersher wird Stein für Kunst und Bau verwendet, wie von den Pharaonen uns bekannt. Cleopatra ließ sich im Marmorbad verwöhnen, möchten auch Sie sich was Besonderes gönnen?



Skulpturen machen jeden Garten schön, kommen Sie doch vorbei, um sich alles anzusehn. Auch Brunnen, Kleinkunst und Vogeltränke, dies sind für Feste auch schöne Geschenke.

Ob Treppe oder Denkmal für jeden Anlaß, auf MARMOR SCHWING ist stets Verlaß. Schaun Sie einfach mal bei uns herein, wir finden für jeden Geschmack ein besonderes Design!



Fensterbänke
Treppen
Fliesen

**MARMOR
SCHWING**
NATURSTEINE & FLIESEN

Grabmale
Einfassungen
Bronzen

Beratung, Verkauf, Verlegung

36341 Lauterbach • Odenwaldstraße 4
Inh. Matthias und Marita Martin

☎ (0 66 41) 33 20, Telefax (0 66 41) 6 23 25

Autolackiererei

Hans H. Jäger

Lackierermeister - Karosseriebauer



JÄGER
design

Unfallreparatur
Lackierungsarbeiten • Designlackierungen
LKW -Lackierung • Industrielackierung
Konservierungsarbeiten

Vaitsbergstraße 18 • 36341 Lauterbach
Fax 0 66 41 / 6 22 23 • Telefon 0 66 41 / 78 77

Wartenberger Karneval - Service:

Stellenmarkt

Für das Vereinsheim des Carnevalsclub Zeppe suchen wir zum 30.02. 98 einen/eine Hausmeister/in.

Die Stelle ist als ein allround Fulltimejob zu sehen.

Bewerber/innen sollten möglichst komplett über nachfolgend aufgeführte Qualifikationen verfügen und wegen der vielfältigen Anforderungen alleinstehend sein.

Erwünscht sind:

- ausgeprägtes Sitzungsvermögen
- Trinkfestigkeit und Unverschwiegenheit
- universelle Einsetzbarkeit

- Kontaktfreudigkeit
- flinke Hände und spitze Ohren

Den Bewerbern/innen, die anspruchslos und finanziell unabhängig sein sollten, kann eine ausbaufähige Dienstwohnung zur Verfügung gestellt werden.

Die Bezahlung erfolgt nach dem derzeitigen, einschlägigen Zeppe-Bautarif.

Richten Sie Ihre Bewerbung mit einem kleinen Vorschuß bis zum Rosenmontag an das Zeppe-Baubüro am Wörth 8. Die Vorstellungsgespräche finden am Aschermittwoch im Baubüro (alte Waschküche) statt.

*Bei Hans-Gunter gibt's nicht nur Gebäck,
es gibt auch Kuchen, Brot und Weck.*

Bäckerei Café

Hans-Gunter Rey

36367 Wartenberg 1
Telefon (06641) 7434

DOMASCHKA

GmbH + Co. KG

DACH · FASSADE · ABDICHTUNG

beraten · ausführen · verkaufen
FACHHANDEL

Umgehungsstraße 43 • 36341 Lauterbach
Telefon 06641/4869 • Fax 06641/919236

**DÄCHER
EINDECKEN
IST UNSER...**



*Willst Du was für Haus und Garten
mußt nur Horst und Helga fragen!*

*Topfpflanzen, Schnittblumen, Trockengestecke
und vieles mehr!*



GÄRTNEREI EULER

36367 Wartenberg-Angersbach

Telefon 06641 / 3359

Telefax 06641 / 4389



DIE ZEPPE-GAZELLEN

Die Gruppe mit dem graziösen Namen wurde 1995 während eines fröhlichen Umtrunkes gegründet. Mit wechselnder Besetzung bieten die Virtuosen des "Komischen Balletts" ein abwechslungsreiches und lustiges Programm dar.

Das derzeitige Repertoire erstreckt sich vom klassischen Gardetanz über Rock 'n Roll bis hin zum Charleston. Sogar ein gebrochener Mittelfußknochen hindert die Gruppe nicht daran, eine Zugabe ihres Könnens zu geben.



Zur Zeit setzt sich die Gruppe aus folgenden Tänzern zusammen (auf dem Foto von links nach rechts, beginnend mit der oberen Reihe): Wolfgang Leitsch, Marco Stein, Marc Dittert, Kai Rodemer; Steffen Herber, Uwe Eifert, Markus Topf und Lars Linke. Nicht auf dem Bild sind die als Dompteusen fungierenden Jutta Schlosser und Heike Leitsch.

Komm' mit!

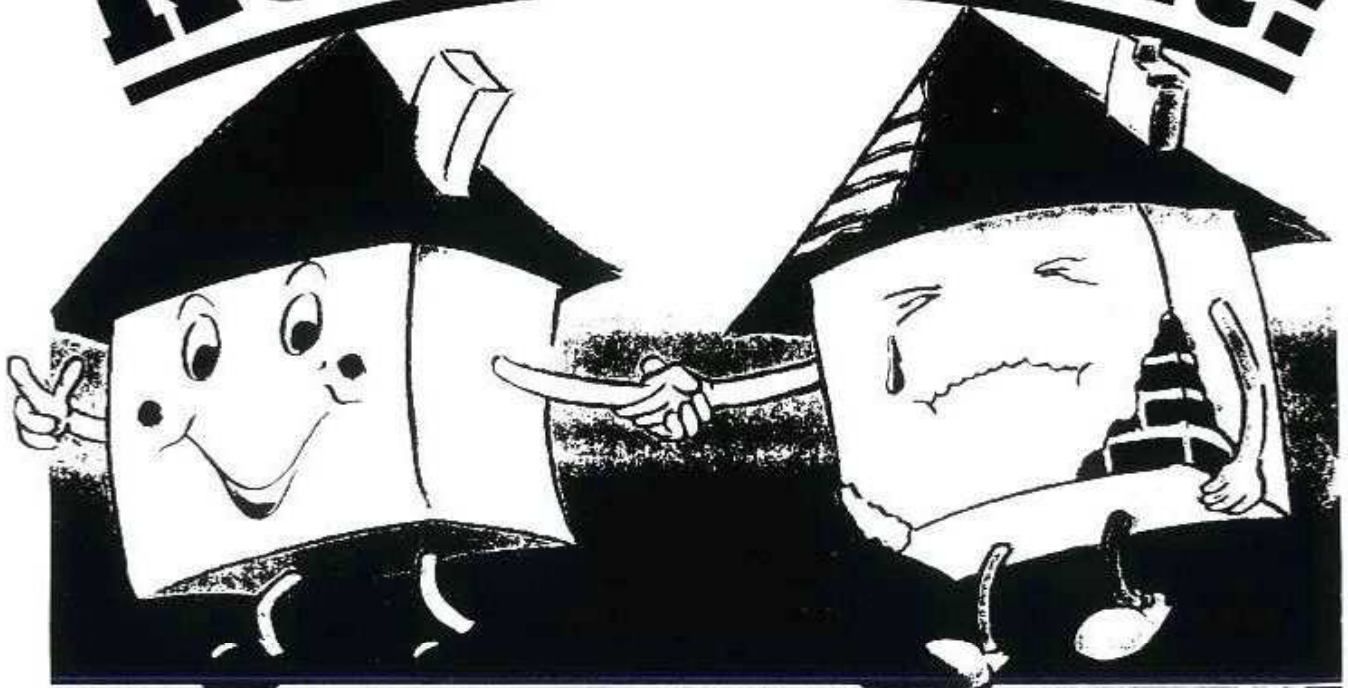

hagebaumarkt angersbach

Am Sportplatz 36367 Wartenberg Tel. 06641/ 9670-0



Ob für den Privatbau oder das Zeppeheim,
jeder kauft im Hagebaumarkt ein.
Die Qualität und die Preise sind hier echt stark,
da bleibt selbst beim Bauen für'n Fasching noch 'ne Mark!

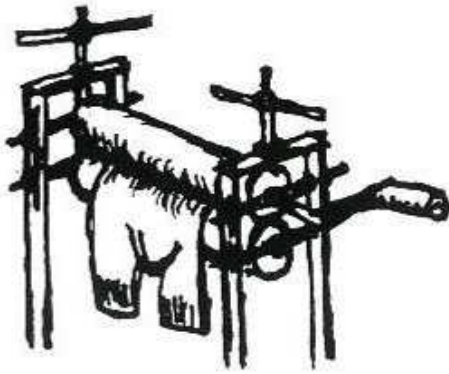

Marie Eichenauer

Heißmangel - Betrieb

Telefon: (0 66 41) 21 64

Wartenberg-Angersbach · Adalbert-Stifter-Weg 22

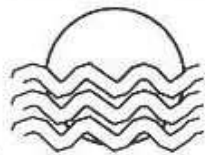

REISEBÜRO FRIEDEL

Landsknechtweg 3 · 36341 Lauterbach
Tel.: 0 66 41 / 91 90 90 · Fax: 91 90 91

NUR-Partner

Omnibusbetrieb Bus-Charter
Reiseveranstaltungen
Reisebüro Gruppenreisen

Fuldaer Straße 29
36341 Lauterbach
Tel.: 0 66 41 / 96 03-0
Fax: 0 66 41 / 6 19 55

bustourist

KRAFTVERKEHR LAUTERBACH

Der Kümmel-Club

*Der Kümmel-Club, der Kümmel-Club,
der hat schon manchen Kümmel geschluckt,
doch bei der letzten Feier wurd' gewahr,
das Meiste gar kein Kümmel war.*

*Man fragt sich nun im kleinen Kreis,
ob das vielleicht schon jeder weiß,
daß der alte Kümmel-Club
am liebsten jetzt das Wasser schluckt.*





MODERNE BRILLEN · CONTACTLINSEN
HÖRGERÄTE · FERNGLÄSER

harbauer optik

Inh. Josef Schneider • Augenoptikermeister
Bahnhofstr. 11 • 36341 Lauterbach • Tel. 06641/3925



Kindermaskenball Kinderdisco

Sonntag, 22.02.98
ab 14.00 Uhr

PREISRÄTSPIEL

Frage :

Wann wurde das erste Zeppe-Heftchen herausgegeben ?

Bitte die Ihrer Meinung nach richtige Antwort unten ankreuzen!
Die Karte ist zu senden an... (siehe Rückseite)
EINSENDESCHLUSS ist der 15. Januar 1998 !
Der Rechtsweg ist ausgeschlossen !
Tolle Preise sind zu gewinnen (siehe Rückseite) !



Meine Antwort lautet:

Im Jahre 1969.....

Im Jahre 1976.....

Im Jahre 1981.....

...und das können Sie gewinnen:

1 Preis

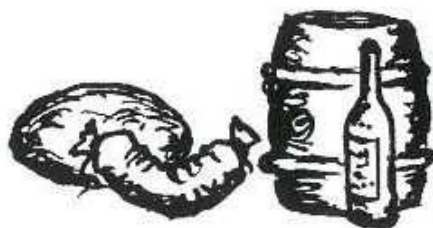

20 Liter Bier,
1 Flasche Kümmel,
1 Schwartenmagen,
1 Laib Brot

2 Preis



20 Liter Bier

3 Preis



1 Kasten Bier



Absender:

Brief-
marke

An den
Vorstand des CCZ

Lauterbacher Straße 52

36 376 Wartenberg-
Angersbach

WARTENBERG-APOTHEKE

Apothekerin Sabine Cardia
Rudloser Straße 1
36367 Wartenberg
Tel. 06641-62876
Fax 06641-62894



*Der Narr ist gewappnet
gegen die Gripp'
mit Hoste-Fiestei
in seiner Kipp'!*

*Weiber-
fassenacht*

Donnerstag, 19.2.98
20.11 Uhr im "Stem"



Friseur Schrimpf

36367 Wartenberg / Angersbach

Erleswiesenweg 5 - Tel. 06641 / 3345

★
Schulungen

**Netzwerk-
technik**

★
Service

**Elektronik-
Kleinteile**

Widerstände
Kondensatoren
Transistoren
usw. ab Januar

**Computer-
systeme**

★
*Computer kaufen ist nicht schwer,
die kriegt man überall heut her,
doch willst Du gut beraten sein,
die Auswahl groß, die Preise klein,
dann geh' zu einem Mann vom Fach,
das ist der Zier
aus Angersbach!*



Armin Zier, Dipl.-Ing.
Landenhäuser Str. 20
36367 Wartenberg-Angersbach
Tel.: 0 66 41-91 94 05,
Fax: 0 66 41-91 94 06



SCHMIDT

BAUDEKORATION

Maler- und Putzarbeiten · Trockenbau

36367 Wartenberg - Angersbach

Lauterbacher Straße 58

Tel. 06641/919283 · Fax 919285

Komm zu NAHKAUF, der ist toll
und mach' Dir Deinen Kühlschrank voll!
Ob Obst, Gemüse oder Wurst,
vielleicht auch was für Deinen Durst.

Gut geschlemmt und Sekt schön spritzig,
wird's beim Zeppe richtig witzig.
Mit guter Laune und viel Schwung,
hält NAHKAUF Zeppe-Freunde jung.

Helau!

Helau!

Helau!

nahkauf

Ihr REWE-Kaufmann

Rudloser Straße 45, ANGERSBACH, Tel. 62495

nahkauf

Es Faeldschlaand gitt keij Rough!

Ein Angersbacher (Mitglied des Carneval-Club Zeppe) berichtet über das Wartenbach-Gerangel

WARTENBERG (ccz). Ough noach ville Joarhonnerde seij dee Usenannersätze mit em Faeldschlaand nuch net zur Rough gekomme. Dee gabbe eifach net off, dee Faeldsche Schtiftsbreder. "Es woar emoal" trifft hee net zoh. Dae Grohm gett off de Ritterebene widder: see hoh nämlich widder zogeschloah, dee Faeldsche Äbte mit ihrem Clan.

Äwwer dessmoal woasch net ganz so schlemm bee 1265 mit em Abt Bertho, doa ho se ons nämlich dee Burch kaputtgehauwe. Ieh 1997 seij se geschickter viergeganget, se hoh joah net net emoal se kämpfe bruche.

Ons Ritter hoh se inn joah freiwilllich gegah, dee anner Burch. Doah hoh se ons schuh ganz schee oh onsem flüssiche Laewensnerv getrafte.

Bass sälde ons Ritter dae wolle mach, bann se irchendwann keij Burch meh zum Gawe hoh?

Es wedd Zieht, daeß dee ball emoahl uus sich erusgeh, oh wedder rechtiche Ritter seij!

Mier jedenfalls gabbe ons so schweng net geschloah. Ons Vereinsburch, dee mer mit viller Häng Meh oh Fleiß offgebout hoh, greh dee net.

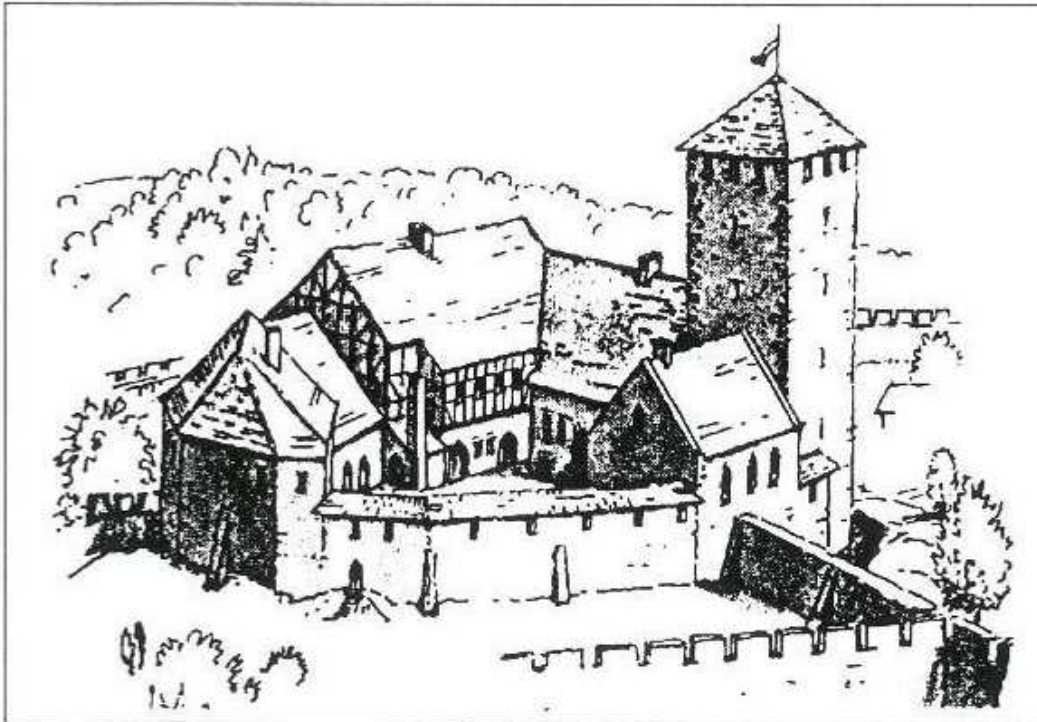

Dee Burch fier dem Joahr 1265

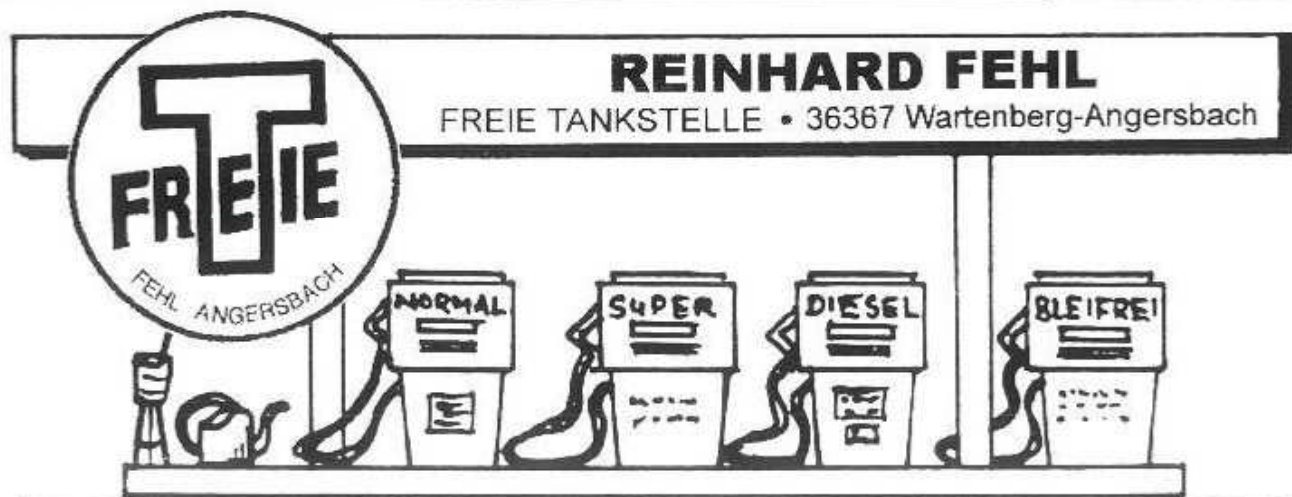



*Wedd diesch beim Zeppe rechdich heiß,
vo de Stjen leift Dier de Schweiß,
etz in en klimatisierte Raum,
dos wär doch en Traum.*

**BERND EICHENAUER
KÄLTETECHNIK**

Wartenberg-Angersbach
Tel. 06641/5470
Fax 06641/4217



**KÄLTE
KLIMA**
FACHBETRIEB

Vermietung und Verkauf
von Wohnmobilen u. Wohnwagen
Transportanhängern

Delphin Mobil

Wetzorke & Braun GbR
Auf dem Weiher 32
36367 Wartenberg
Tel. 0 66 41 / 91 99 32

Klein-
Flughafentransfer zu allen Flugplätzen
Club-, Faschings-, Weihnachtsfeiern
Ausflugsfahrten
- Charter-Service

Wir fahren Sie überall hin!



Tankstelle Funk

Service Station - Tankautomat

36341 LAUTERBACH • Vogelsbergstraße 54
Telefon 06641/2784 • Telefax 06641/61267

*Bekannt für
beste Qualität
und guten
Service*



Metzgerei + Gaststätte

"ZUM STERN"

Inhaber: Armin Möller

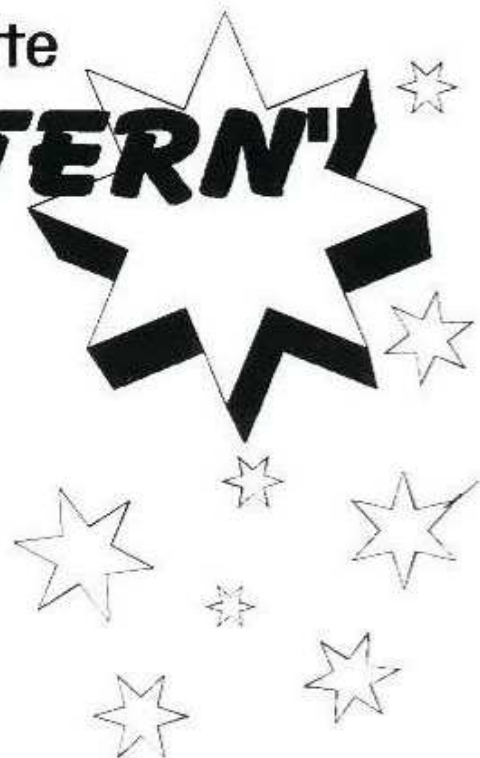
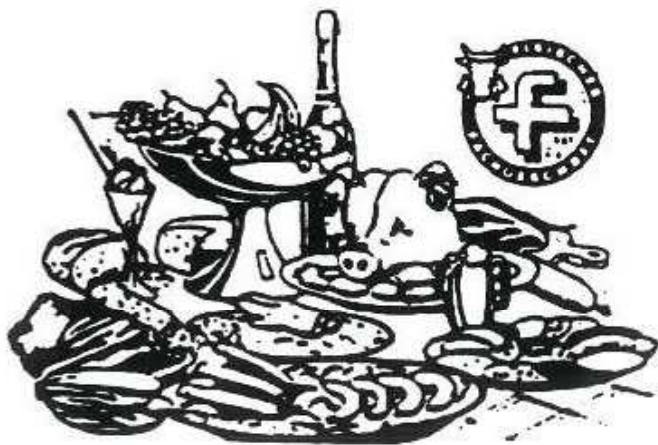

Wartenberg-Angersbach - Landenhäuser Straße 4 - Tel. 06641/2608

Die Oldy-Ecke



Das "Dreigestim" 1970/71:
Prinzenpaar Siglinde Keller
und Rainer Krug,
Präsident Jürgen Ruhl



1984/85:
Die "Fliegenden Tollitäten"
Bärbel und Hermann Greb

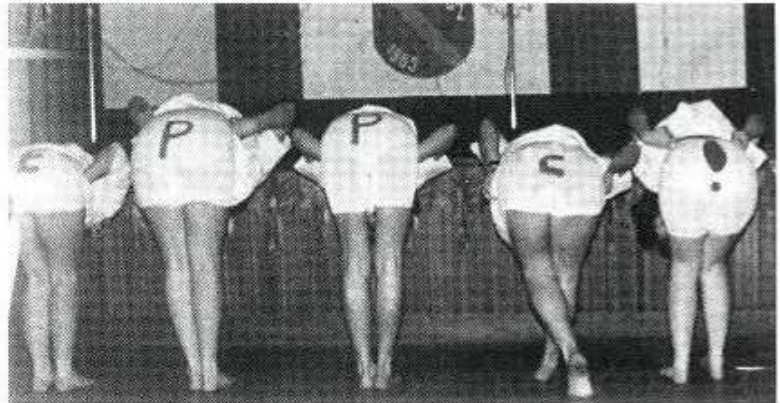

Rückansicht des
Damenballetts (1969)



1985:
Die "Pommes Frites"
als Verkleidungs-
künstler

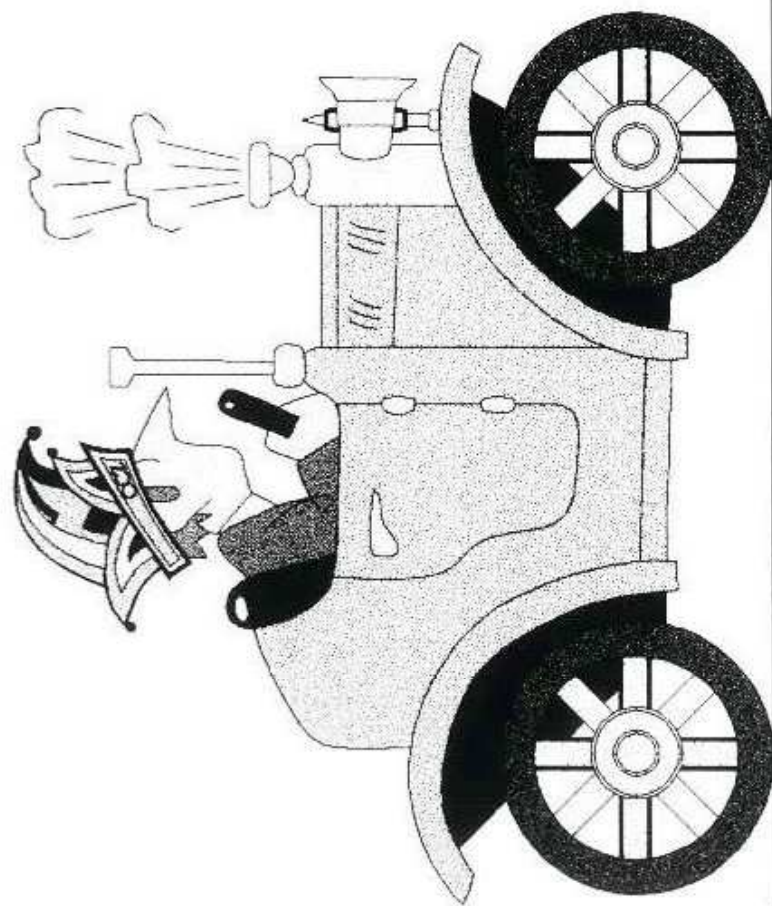

Schneller und bequemer kämen Sie mit einem modernen OPEL-Fahrzeug zu den Zepp-Veranstaltungen nach Angersbach !

IHR FREUNDLICHER OPEL HÄNDLER



AUTOHAUS
Schött

36341 Lauterbach • Vogelsbergstraße 18
Telefon 06641 / 7077 • Fax 06641 / 5797

Michelin XM+S 130 und 330:

DARF'S ETWAS SCHNELLER SEIN?

Es darf. Auf Michelin Winterreifen ist auch dann Verlaß, wenn's auf der Autobahn mal etwas flotter zugeht.



MICHELIN

...und die Wetterkarte läßt Sie kalt!



point S

point S

Reifen, Räder, Auto-Service

reifen-brod

Lindenstraße 92 - 36341 Lauterbach

Tel. (06641) 2860 - Fax (06641) 61191

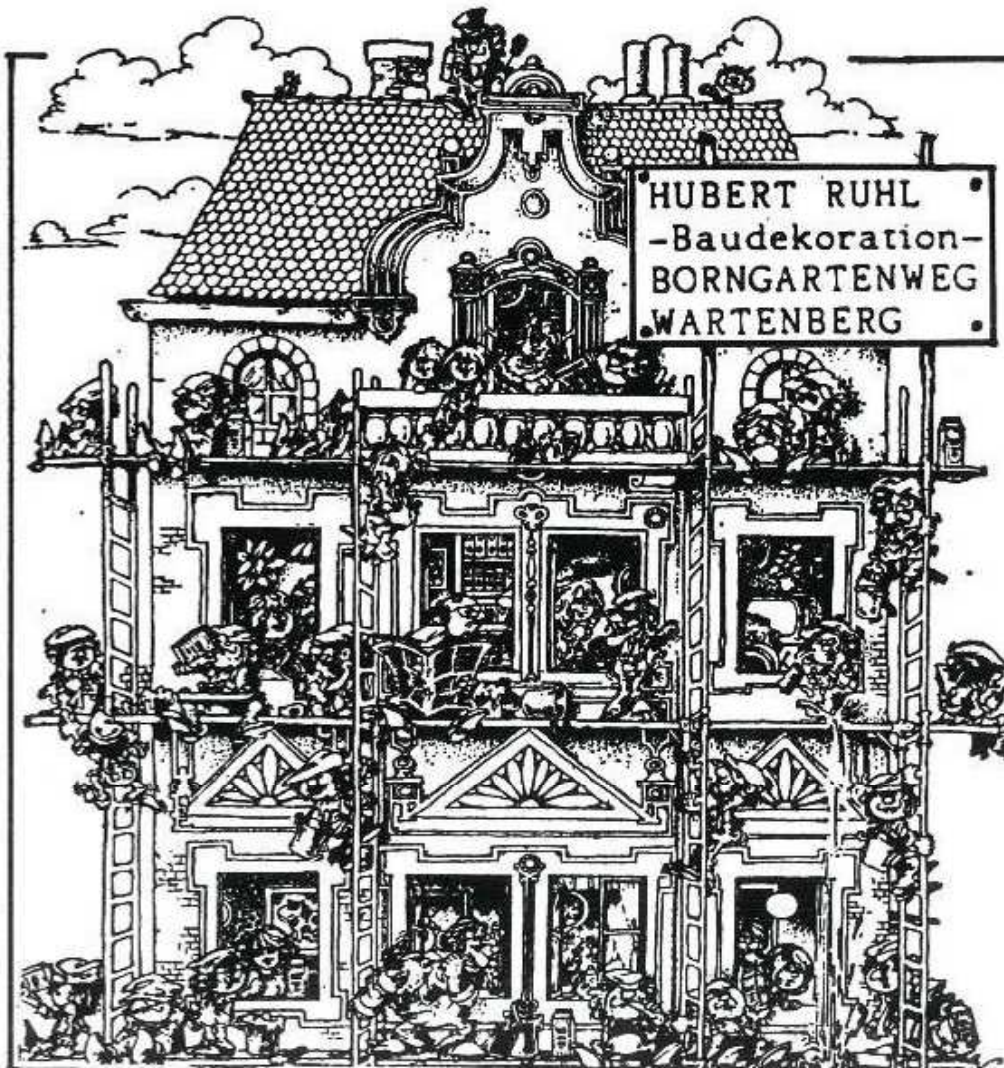

Hast du Risse o de Däcke,
un au i de Waand Schoaläcke,
bann die Fassad is nescht me notz,
en Fachmann mest se moal verbotz;
rech diech net off o blie gaanz cool,
do helfft der schweng de Hubert Ruhl.

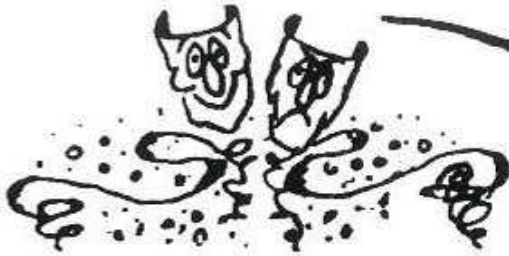

Gespräch im Angersbacher Industriegebiet:

"Das kleine Gebäude dahinten ist also Ihre Fabrik?"

"Ja"

"Und was ist in dem riesigen Gebäude daneben?"

"Unsere Werbeabteilung!"



Zeppe-Präsident Ruhl ist dabei, ein Kreuzworträtsel zu lösen und hängt lange bei der ersten Frage waagrecht: Dienstältester Präsident eines Karnevalsclubs im Vogelsbergkreis mit 4 Buchstaben.

Er schreibt schließlich "ICH!"



Kartenvorverkauf für die zweite Fremdensitzung des Zeppe.

"Haben Sie noch Karten für einen Tisch ungefähr in der Mitte?"

"Ja."

"Und hinten beim Eingang?"

"Haben wir auch noch."

"Und vorne vor der Bühne?"

"Da sind auch noch welche da."

"Dann vergessen Sie's. Die Sitzung muß wahnsinnig mies sein!"



Geschichte aus dem Leben:

Ein Rentner trifft beim Spaziergehen in Richtung Wartenbach einen Ausländer. Er nimmt die Gelegenheit wahr, um diesem ein paar Worte deutsch beizubringen. Er zeigt auf den Teich der Kläranlage und sagt: "Wasser". Gutwillig wiederholt der Mann: "Wasser". Ein Baum ist das nächste Übungsobjekt. Gelehrig wiederholt der Ausländer: "Baum". Ebenso bei der Bahnbrücke und einigen anderen Gelegenheiten.

Da sieht der Rentner unter den Bäumen der Wartenbach ein Pärchen in eindeutiger Situation. Da ihm das peinlich ist, sagt er: "Radfahren".

Der Ausländer hebt wortlos einen Ast auf, geht hinüber und verprügelt den jungen Mann.

Der Rentner ist entsetzt und regt sich fürchterlich auf.

Der Ausländer winkt ab und sagt: "Das ist mein Fahrrad."

Viel Spaß an der Freud!



Genießen Sie unbeschwert die närrischen Tage.
Mit Alaaf, Helau und toller Stimmung.
Sollte Ihnen beim Feiern das Bargeld ausgehen
- unsere Geldautomaten stehen Ihnen rund um
die Uhr zur Verfügung.



Lauterbacher Volksbank eG

Bahnhofstraße 19, 36341 Lauterbach
mit Zweigstellen in Angersbach, Freiensteinau, Gunzenau, Maar, Rixfeld und Wallenrod



EURICH-BAU

- Hoch- und Tiefbau
- Schlüsselfertiges Bauen
- Altbausanierung
- Sandgrube
- Sandsteinverarbeitung
- Pflasterarbeiten

Profis am Bau

36341 **Lauterbach** Spessartstr. 10
Telefon 06641 / 8047 - Telefax 06641 / 8049

*Ob Lauterbacher Pils oder Schlitzer Alt,
beim Otto sind alle Drinks gepflegt und kalt!*

GASTHAUS "ZUM BAHNHOF"

Otto Mandler, Angersbach



Faschings-Kehraus
des CCZ

am **ROSENMONTAG**

ab 19.00 Uhr bei Neuwirts



Sichern Sie sich Ihren Anteil am Zeppe-Vereinsheim!
Erwerben Sie einen

BAUSTEIN



Mit DM 25,- sind Sie dabei!

Den Mini-Baustein (12,5 x 6 x 5 cm groß) können Sie als Schreibtisch-Accesoire oder als Vitrinen-Nippes oder als Andenken oder... oder... verwenden.

Und so ganz nebenbei helfen Sie dem Zeppe bei der Verwirklichung des Vereinsheimes.

Den Baustein hält für Sie bereit:



Herbert Lechner
Telefon 06641-5837



DER NEUE 



WARUM HAT 'N DIE SO 'N KLEINEN?

Macht aber nix. Klein ist sowieso besser.
Warum, erfahren Sie bei uns.

Ehrlich fährt am längsten!



Burkardt

Lauterbach
Fuldaer Straße 10
Telefon (06641) 9 61 10

CCZ Helau!

mit
Ihren Versicherungspartnern

Richard Rockel

Bertram Rockel

Privat:

Gerhart-Hauptmann-Str.2

36367 Wartenberg

Tel.: 06641/3493

Büro:

Bahnhofstr.40

36341 Lauterbach

Tel.:06641/2247

Fax:06641/61933

Generalvertretung der Frankfurter Allianz

hoffentlich **Allianz**  versichert



„Fast“ alle Prinzenpaare des CCZ

Inh.
Andreas Schmelzer
Bahnhofstr.90
Lauterbach
Tel.&Fax:
06641/7889



Milan Art^{GbR}
Möbel aus Holz und Metall

... wünscht allen Narren einen frohen Karneval!



130
Jahre



STÖPPLER

BAUUNTERNEHMUNG

*Auf unsere Erfahrung
können Sie bauen!*

BAUUNTERNEHMUNG
BETONBAUTEILE

36367 Wartenberg-Angersbach

Telefon 0 66 41/27 42

Fax 0 66 41/61 274

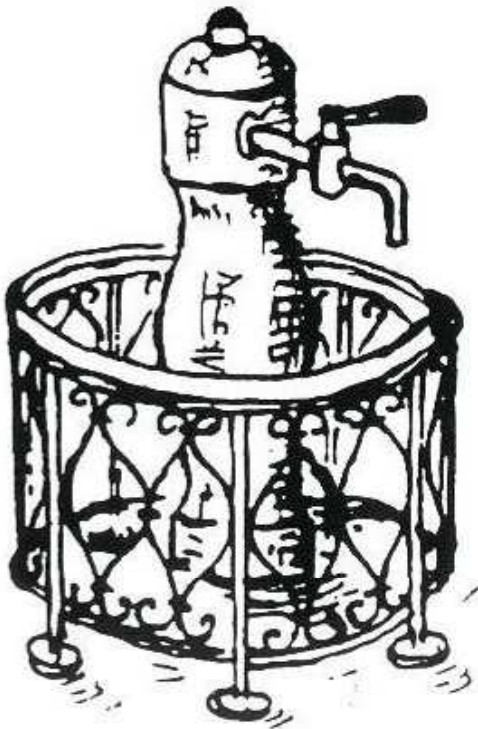

Bier- Ausschank- Anlagen

für Patyraum
und Kellerbar

**Überdachungen
Zäune und Geländer
Schlosserarbeiten
aller Art**

**LOTHAR
KURZENDÖRFER**

Am Wörth 9, Tel. 06641/5458
36367 WARTENBERG

RUHIL

BAU

wünscht dem **CCZ**
eine erfolgreiche **Kampagne**

1997/98

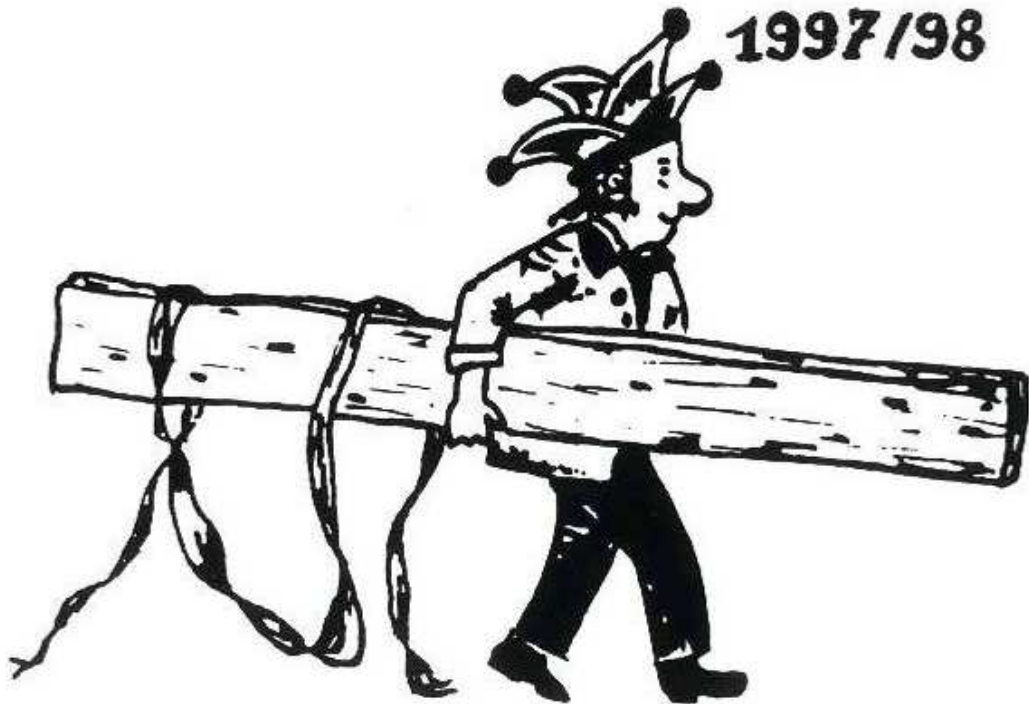

JOH. CHR. RUHL

Bauunternehmung GmbH

Lauterbach · Lindenstraße 117
Eichenau, Kreis Fulda



"11 mal 3 -
Zeppes Narretei"

Witziges

zum Motto

Zeppes im Jahre 1:

"Stell' dich nicht so an!
So schwer ist die Bütt auch
wieder nicht."

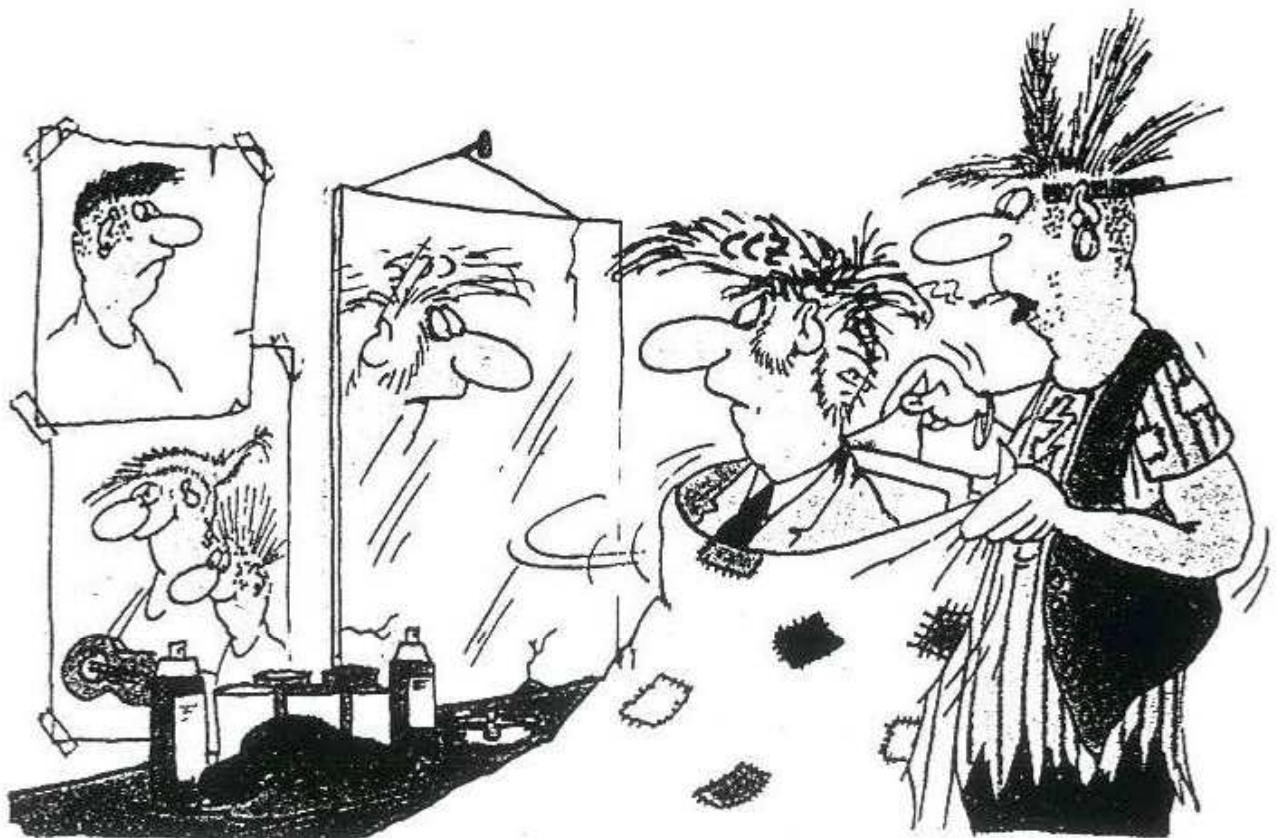

Zeppes im Jahre 33: "Ist es recht so?"



Mechanische Fertigung



Technisches Büro

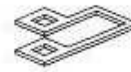

Elektrische Fertigung
und Installation

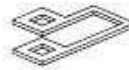

Service

Steinäckerweg 6 · 36367 Wartenberg
Telefon 0 66 41 / 96 10-0
Telefax 0 66 41 / 96 10-40



DEPPERT
ELEKTROANLAGEN

Sicherheit durch Kompetenz 

AUTOHAUS RAUSCH



Audi

Umgehungsstraße 41

36341 Lauterbach

Telefon (06641) 96260 - Fax (06641) 62326



BEITRITTSERKLÄRUNG

Ich möchte beim "Z E P P E" Mitglied werden!

Name:

Anschrift:

Geburtsdatum:

Telefon:

Mein Jahresbeitrag ist:

Erwachsene DM 12,-

Kinder DM 2,-

Dieser Betrag soll von meinem Konto abgebucht werden:

Konto Nr.:

bei:

Bankleitzahl:

Ort

Unterschrift:

Datum:

Bei Minderjährigen Unterschrift
des gesetzlichen Vertreters

Förderverein des

Carneval Club Zeppe 1965 Angersbach e.V.



BEITRITTSERKLÄRUNG

Hiermit möchte ich bei dem am 09. 12. 1992 gegründeten

FÖRDERVEREIN DES CARNEVAL CLUB ZEPPE

Mitglied werden.

Name: _____

Anschrift: _____

Geburtsdatum: _____

Telefon: _____

Mein Förderbeitrag ist:

_____ DM

(Mindestbeitrag DM 20,-)

Dieser Betrag soll von meinem Konto abgebucht werden:

Konto Nr.: _____

bei: _____

Bankleitzahl: _____

Ort/Datum: _____

Unterschrift: _____

Zu guter Letzt

Herzlichen Dank

an alle unsere Inserenten

Herzliche Bitte

an unsere Freunde, Gönner und Mitglieder:

berücksichtigen Sie bei Ihren Einkäufen bitte auch einmal unsere Inserenten.



Impressum

ZEPPE-Zeitung "Wartenberger Karneval", 22. Auflage, Kampagne 1997/1998
Herausgeber: Carneval Club Zeppe 1965 Angersbach e.V.

36367 Wartenberg-Angersbach

Texte, Zeichnungen und Bilder: Copyright by CCZ - Zeitungsausschuß

Aus lauter Freude:

LAUTERBACHER

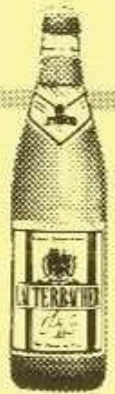

*... auf Hessen
und Trinken!*

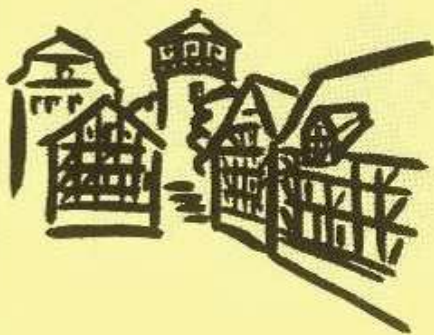

LAUTERBACHER
Bier- & Feinsien aus Hessen