

Wartenberger Karneval

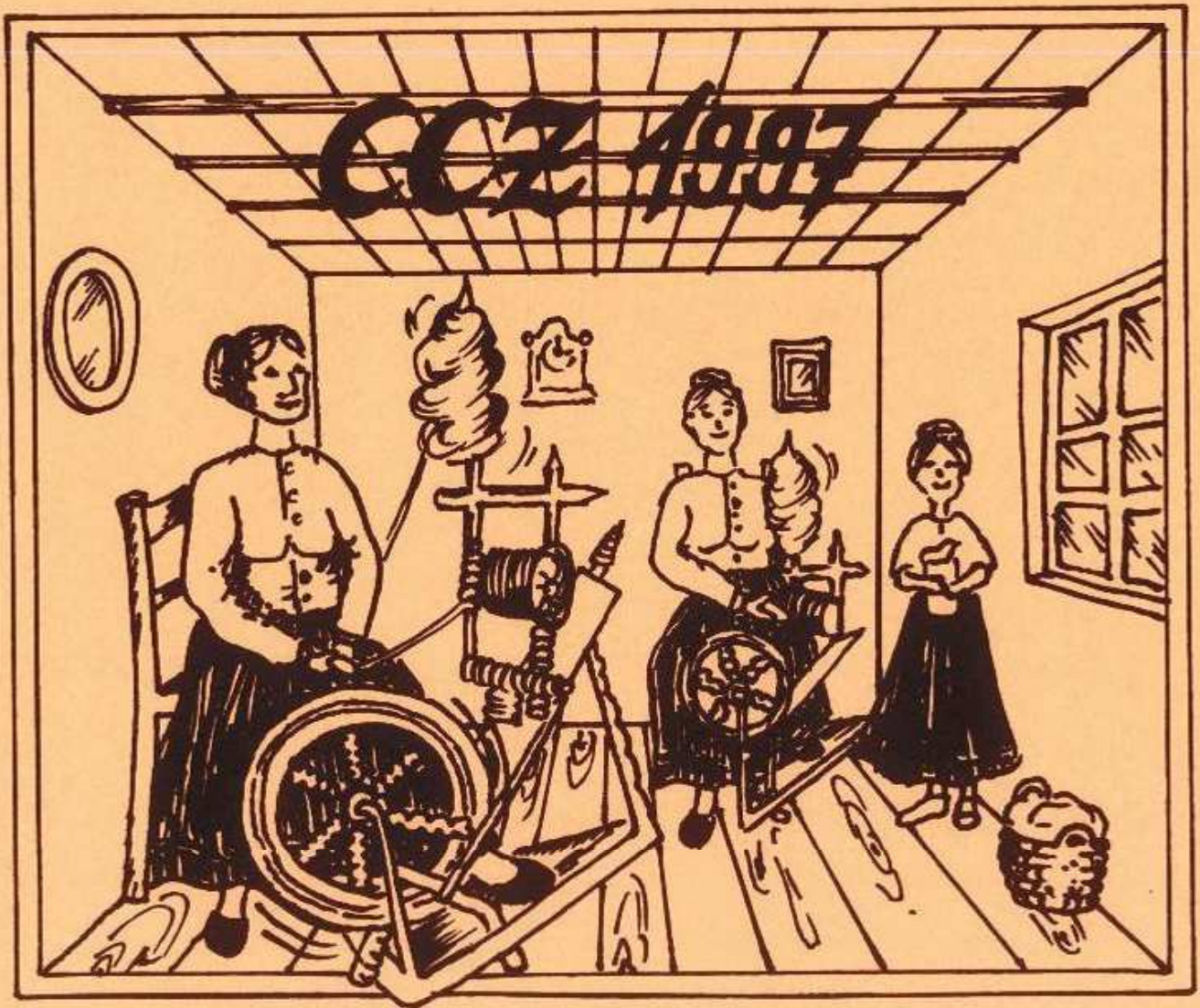



Helau, ihr närrische Mäderchen oh Jonge,

beijm Zeppe wedd desjoahr ieh de "Schpenn"-Schtuh
eremgeschpronge.

Es dräht sich äwer net nur es Schpennroad round,
ons Musikgruppe spielen wieder im altbekahnte Zeppe-Sound.

Au wähn net nur Musche lasse fall,
vohwäje ,de Zeppe bit wieder super Karneval !

Hoffentlich greh mer ieh de zwo lange Zeppenächt
känn Fißt ieh de Schpennschtuh eniegebrächt !

Also hoffe mer, daß es net schtenkt,
oh ons om 24. oh 25. oh de Kängersitzung om 26. gelenkt !

Prinz Hubert I., Regent der Trachtentänzer und Schatzmeister
des hohen Vogelsbergs im "Blauen Eck"

Prinzessin Regina I., Tanzende Maid und Beherrscherin des
kreativen Stifts



Ein "Helau" der Wartenberger Narrenschar!
Es grüßt Euch Euer Prinzenpaar.

Desjoahr wed beijm Zeppe ieh de SCHPENNSTUH gefeijed,
be doas freher so woar.

Doamoals wur au vill domm Zeijch geschwatz, gedantz oh au gesonge,
egaoal eb Mäderchen ewer Jonge.

Ih de Kampagne wolle mirsch genauso mach,
doarem stemme mir ons ets mid dem Tränkspruch ieh off de Sach:

*"Ih de Schpennstuh fall'n de Musche erab,
he petze mer de Schoppe ab!"*



DIE NÄRRISCHE REGIERUNG IN DER KAMPAGNE 1996/97

In dieser Kampagne werden die närrischen Minister von der VOLKSTANZ- UND TRACHTENGRUPPE gestellt.

Ihre Originalität war ausschlaggebend, um die Regierungsämter mit Mitgliedern dieser Gruppe zu besetzen.

- Jürgen Ruhl** - *Präsident*
- Wilfried Schmidt** - *Vizepräsident*
- Ralf Keller** - *Minister fier leere Kippe oh vohle Kasse*
- Jürgen Möller (Floh)** - *Minister fier Velshäcke oh Manchesterhose*
- Frank Schwarz** - *Minister fier Spennräder oh quietschende Weife*
- Michael Ortwein** - *Minister fier Gannkneil oh gefallene Masche*
- Frank Hohmeier** - *Minister fier Kachelofe oh Fißte*



Terminkalender

Wartenberger Karneval

Fr., 10. Jan. 97 - Rathausstürmung (19.00 Uhr)

So., 12. Jan. 97 - Kartenvorverkauf Sitzungen (10.00 Uhr)

Fr., 24. Jan. 97 - 1. Fremdensitzung CCZ - Saal "Zum Löwen"

Sa., 25. Jan. 97 - 2. Fremdensitzung CCZ - Saal "Zum Löwen"

So., 26. Jan. 97 - Kinder- u. Jugendsitzung - Saal "Zum Löwen"

Sa., 01. Feb. 97 - Prinzenaktion

Do., 06. Feb. 97 - Weiberfassenacht - Saal "Zum Stern"

Sa., 08. Feb. 97 - Karnevalistischer Kameradschaftsabend der
Freiwilligen Feuerwehr Angersbach

Sa., 08. Feb. 97 - Familienabend der SG Landenhausen

So., 09. Feb. 97 - Kinderfasching des TV Angersbach

Mo., 10. Feb. 97 - Faschingskehrhaus des CCZ - Saal "Zum Stern"



Lustige
Narrenzeit
allerseits!



**harbauer
optik**

Inh. J. Schneider, Augenoptikermeister
36341 Lauterbach, Bahnhofstraße 11, Telefon 06641/3925

*Zepppe-
Ob im Laden, Wirtschaft oder Saal,
beim Botze schmeckt's gut, allemal!
Stamm-
haus*

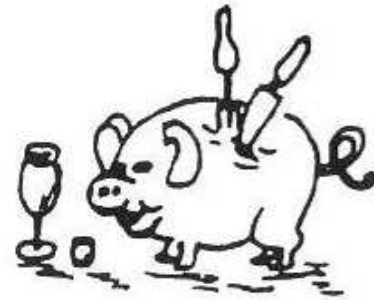

*Ob im Laden, Wirtschaft oder Saal,
bei Altwirts schmeckt es allemal!*

Gasthaus und Metzgerei - Saalbau -

◁ ZUM LÖWEN ▷

Inh. Walter Möller, Angersbach, Tel. 2622

Motto :

"Spinn"-Stube



Fremdensitzungen mit anschließendem Tanz

Freitag, 24. Januar 1997, Beginn 19.51 Uhr

Samstag, 25. Januar 1997, Beginn 19.51 Uhr

Eintritt : jeweils DM 18,--

Kinder- und Jugendsitzung

Sonntag, 26. Januar 1997

Eintritt : Erwachsene DM 6,--
Kinder DM 3,--



Alle Veranstaltungen finden im Saal "Z u m L ö w e n" statt.
Kommen Sie bitte rechtzeitig, da es an der Garderobe zu Wartezeiten kommen kann. Die Veranstaltungen werden wie immer pünktlich beginnen.

Kartenvorverkauf

Sonntag, 12. Januar 1997, 10.00 Uhr in der Gaststätte "Zum Löwen"

Mittwoch, 15. Januar 1997, 18.00 Uhr in der Gaststätte "Zum Löwen"

Komm' mit!

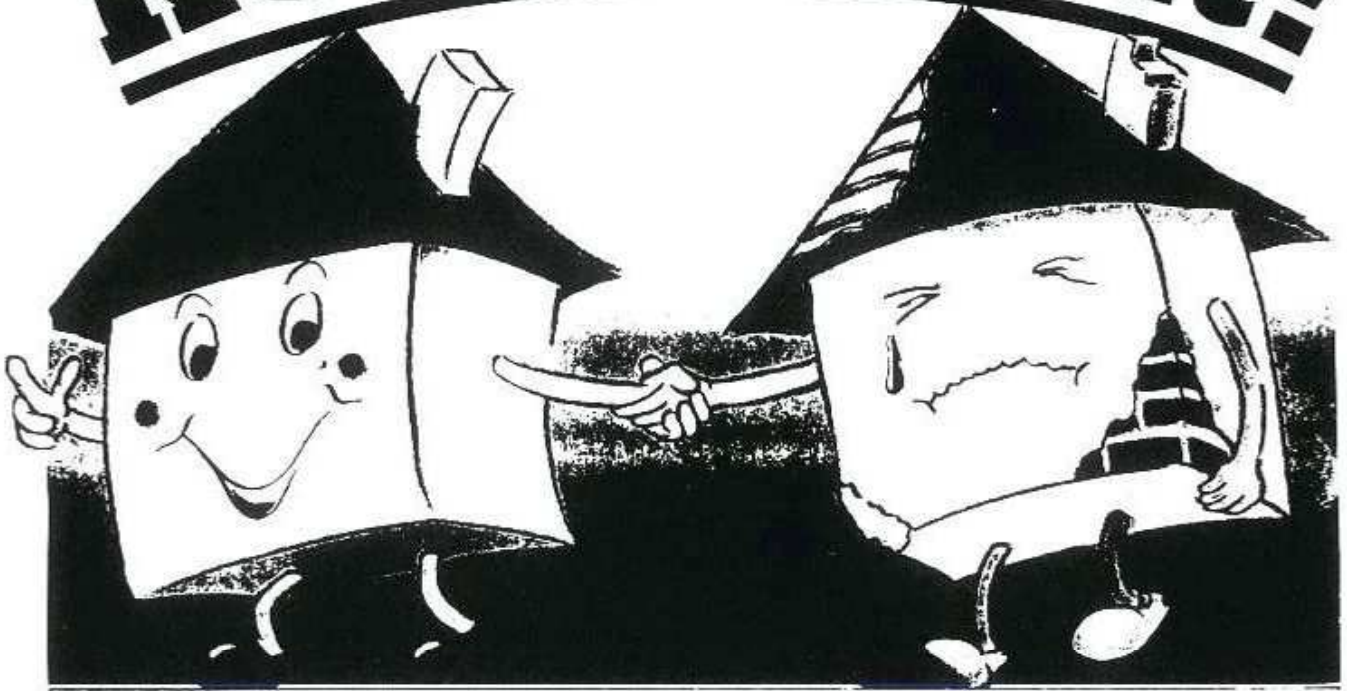

hagebaumarkt angersbach

Am Sportplatz 36367 Wartenberg Tel. 06641/ 9670-0



Ob für den Privatbau oder das Zeppeheim,
jeder kauft im Hagebaumarkt ein.
Die Qualität und die Preise sind hier echt stark,
da bleibt selbst beim Bauen für'n Fasching noch 'ne Mark!

*Fleisch und Wurst vom Metzger Keipp,
tut gut der Seele und dem Leib.*

Roland Keipp

Metzgerei
Lauterbacher Straße 27
Tel. 06641/3309
36367 Wartenberg-Angersbach



*Gekühlte Säfte, Wasser, Bier
liefert Hühn nach Hause Dir.
nicht nur im Winter, wenn es schneit,
sondern auch zur Faschingszeit!*

**Getränkehandlung, Apfelkellerei
und Gasthaus mit Pension**

Willi und Erika **Hühn**
Wartenberg-Angersbach



Die Spinnstube

von Emil Stöppler

Wenn im Herbst die schwere Feldarbeit getan war, die Abende länger wurden und der Winter begann, kam die Zeit der Spinnstuben.

In den Spinnstuben fanden sich die einzelnen Jahrgänge der schulentwachsenen Jugend reihum in den Häusern der Mädchen zusammen. Dabei stand zuerst die Arbeit, dann aber auch das gesellige Leben im Mittelpunkt. Die Mädchen, die in "Diensten" standen, hatten selbstverständlich für ihre "Herrschaft" zu spinnen oder zu stricken und ihre geleistete Arbeit wurde kontrolliert. Im Laufe des Abends fanden sich auch die Burschen ein, und meistens ging es dann recht lustig zu.

Die Hauseltern (Spinnherr und Spinnfrau) beteiligten sich an dem fröhlichen Beisammensein und sorgten durch ihre Gegenwart für die Sauberkeit des Spinnstubenlebens, auch wenn es gelegentlich einmal etwas derb zuging. Sie wachten auch darüber, daß pünktlich um 22 Uhr Schluß war.

Zwischen Weihnachten und Neujahr lag der "Scherztag", an dem die Mägde ihre Dienststelle wechselten. So jedenfalls war es hier in Angersbach. Die Zeit zwischen den Jahren war gleichzeitig der einzige Urlaub im Jahr für das Dienstpersonal, der zur freien Verfügung stand.

Nach den Feiertagen begannen wieder die "stracken" Wochen. Jetzt wurden die Spinnräder wieder tüchtig gedreht. In früheren Aufzeichnungen wird sogar davon berichtet, daß auch die Schulkinder daheim fleißig spinnen und an freien Nachmittagen zu ihren Mitschülern "Spinne gehn".

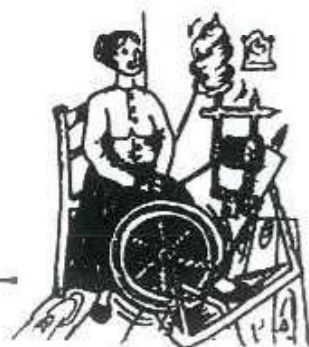

Aus der Angersbacher Festschrift zur 1150-Jahr-Feier erfahren wir, daß um 1860 die Kirmes - damals das größte Fest im Jahr - von den "Burschen-Spinnstuben" veranstaltet wurde. An einer anderen Stelle lesen wir, daß auch ältere Männer abends nach dem Essen in die Männerspinnstube gingen, was auch von dem ältesten Mann in Angersbach, dem jetzt 97-jährigen Heinrich Herber, bestätigt wurde.

Aus Gesprächen mit verschiedenen alten Angersbacher Bürgern ist bekannt, daß Ende Februar/ Anfang März in den Spinnstuben "das Licht vertrunken" wurde und damit das Ende der Spinnstubezeit gekommen war. Dies ging nicht ohne ein zünftiges Fest ab, bei dem gegessen und getrunken, bis tief in die Nacht getanzt sowie immer wieder gesungen wurde. Zur Überschreitung der Sperrstunde war eine besondere Erlaubnis des Bürgermeisters erforderlich, und der Gendarm wachte darüber, daß niemand über die Stränge schlug. Dann begann die Fasten- und damit die ruhige Zeit.

Die Tradition der Spinnstube läßt sich, wenn auch in abgewandelter Form, verfolgen bis in die 30er Jahre, und sie endete mit dem Ausbruch des 2. Weltkrieges 1939. Nach dem 2. Weltkrieg, etwa um um 1948/49, wurden die Spinnstuben wieder neu belebt, wobei der gesellige Aspekt im Vordergrund stand, d.h. es wurden die alten Spinnstubenlieder von den Älteren abgehört und nicht nur in den Spinnstuben, sondern zu vielen Gelegenheiten von der Jugend gesungen. Dabei wetteiferten die einzelnen Jahrgänge im Gesang miteinander, und jeder freute sich über ein neues Lied. Durch den gemeinsamen Gesang entstand eine echte Gemeinschaft, die noch heute verbindet.

Heute gibt es nun leider keine Spinnstuben mehr.



Brauchen Sie neue Fenster

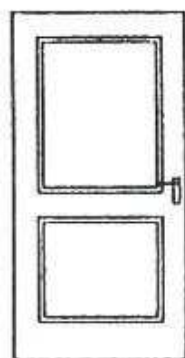
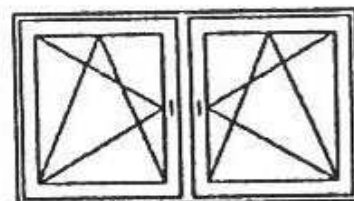

oder Türen?

Kommen Sie zu uns.

Wir planen nach Ihren Wünschen,
fertigen und montieren!

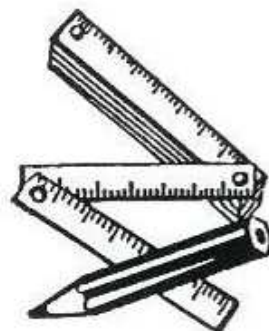

SCHREINEREI

Gerhard Rodemer

Am Rück 6, Industriestraße 3
36367 Wartenberg-Angersbach

Telefon 06641/5328
Telefax 06641/62382

Selbstverständlich fertigen wir Ihnen auch
Rundbogen, Treppen, Möbel und vieles mehr.



■ GRABMALE

■ TREPPENBAU

■ FLIESENVERLEGUNG

— GROSSE AUSSTELLUNG —

KOMPETENT
ZUVERLÄSSIG

**MARMOR
SCHWING**

NATURSTEINE & FLIESEN

Inh. Matthias u. Marita Martin

Odenwaldstr. 4 · 36341 Lauterbach

Tel.: (06641) 3320 · Fax: (06641) 62325

Arbeitsplätze in neuem Parkhaus

Heute passiert - morgen schon reagiert

WARTENBERG (dpa). Unter dem oben genannten Motto könnte man die letzte Verlautbarung aus dem Rathaus sehen. Was ist geschehen?

Durch das stoßartige hohe Busaufkommen zu bestimmten Veranstaltungen im OT Angersbach kommt es immer wieder zu größeren Verkehrs- und vor allen Dingen zu Parkplatzproblemen.

Die Gemeinde hat das Problem erkannt und auch sofort gehandelt.

Wie bekannt wurde, soll zumindest die Parkplatzfrage derart gelöst werden, daß man plant, das Dorfwasser in der oberen Bahnhofstraße zu überbauen und eventuell dort - noch zeitlich vor Lauterbach - ein Parkhaus zu errichten.

Als daraus folgende Maßnahme sollen zur Arbeitsplatzförderung sogenannte ABM-Leute als Parkplatzwächter eingestellt werden. So kommen letztendlich Verkaufsfahrten auch der Allgemeinheit zugute.

Wir pflegen Sie an

Körper, GEIST und Seele

lassen Sie sich verwöhnen oder entlasten von Ihrer

 **Wartenberger Diakoniestation**



Telefon 06641 - 82377.

Hier pflegen Wartenberger für Wartenberger!

Kostensparende Verkehrspolitik

Verkehr rollt wieder

WARTENBERG (dpa). Das Problem der Verkehrsführung im Bereich der unteren Bahnhofstraße ist nun endlich gelöst. Die Bahnbrücke wird wieder in voller Breite für den Verkehr freigegeben.

Nachdem die Holzbalken, die die Fahr-

bahn über die Brücke verengten, verfault sind, kann diese verkehrsregulierende Maßnahme als abgeschlossen angesehen werden.

So kann man auch - im Sinne von Sparmaßnahmen - mit wenigen Kosten sinnvolle Verkehrspolitik betreiben.

STÖPPLER



Seit 1867

Ihr Partner am Bau

*Wir wünschen
dem CCZ eine
erfolgreiche
Kampagne 196/97*



Bauunternehmung - Betonfertigteile
36367 Wartenberg

Telefon: (06641) 2742 Fax: 61274

Unsere Leistungen für Sie !

Omnibusbetrieb

Fernreiseverkehr
Mietomnibusverkehr
Schülerverkehr
Linienverkehr

Gruppen-Abteilung

Vermittlung und Ausarbeitung
von Flug-, Schiffs-, Bus-, Bahn-,
Sondergruppenreisen jeglicher Art
für Schulen, Vereine, Verbände,
Firmen, Volkshochschulen etc.

Bus-Charter

Vermittlung von Omnibussen
für alle Gelegenheiten
Größen von 8 - 74 Plätzen

Reiseveranstaltungen

Eigenes Busreiseprogramm
Incentives/Firmenreisen
Vereins- und Gruppenreisen
Pilgerreisen · Studienreisen
Jugend und Schülerreisen

Fuldaer Straße 29
36341 Lauterbach
Tel.: 0 66 41/96 03-0
Fax: 0 66 41/6 19 55

bustourist

KRAFTVERKEHR LAUTERBACH



Friseur *Schrumpf*

36367 Wartenberg / Angersbach

Erleswiesenweg 5 · Tel. 0 66 41 / 33 45

Große Prinzen-Aktion

am Samstag, 1. 2. 97, in beiden Ortsteilen
(näheres in den Wartenberger Nachrichten)



Landenhäuser Str. 20

Bei
LOGO-Markt

COMPUTER
TELEFONE
FACHBÜCHER
ELEKTRONIK

Für Computer, Handy
un' annern Kräm,
braucht man nur zum
Armin geh'n.
Doch liebe Leute
nicht versäumen,
ab Januar in
neuen Räumen!!!

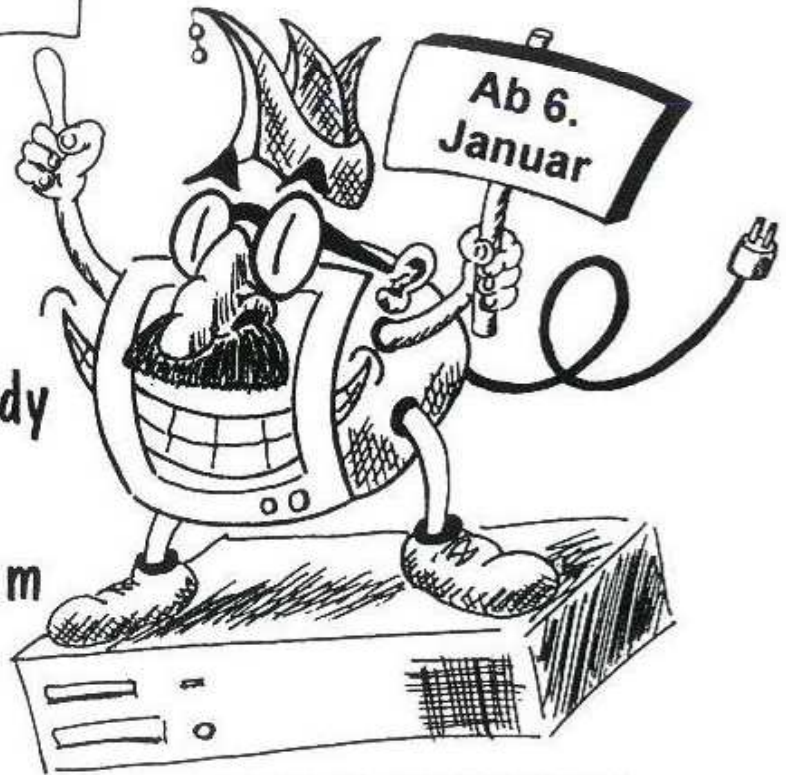

ZIER-ELECTRONIC

Armin Zier
Landenhäuser Str.20
36367 Wartenberg-Angersbach
Tel. 06641-919405
Fax 06641-919406
Win 95-Mailbox 06641-919408

Autolackiererei

Hans H. Jäger

Lackierermeister - Karosseriebauer



Unfallreparatur
Lackierungsarbeiten • Designlackierungen
LKW -Lackierung • Industrielackierung
Konservierungsarbeiten

Vaitsbergstraße 18 • 36341 Lauterbach
Fax 0 66 41 / 6 22 23 • Telefon 0 66 41 / 78 77

Wartenberger Karneval - Service:

Immobilienmarkt

Größere Räumlichkeit im OT Angersbach (Ortsausgang Richtung Landenhausen) zu vermieten. Die Räumlichkeit ist teilbar und kann als Saal oder Dorfgemeinschaftshaus für Vereinsfeste oder als Ausweichplatz für Familienfeiern (z.B. 60. Geburtstag etc.) genutzt werden. Es wird aber schon jetzt darauf hingewiesen, daß größere Veranstaltungen vorrangig behandelt werden.

Kontakttelefon: 4711 - Herr Schlaumeier

Stellenmarkt

Renommiertes Unternehmen aus der Werbeverkaufsbranche sucht rüstige Rentner, die in der Zeit von September bis November als Nikolaus für Werbeverkaufsveranstaltungen eingesetzt werden sollen.

Bezahlung auf 590,-- DM-Basis oder Umsatzbeteiligung.

Anmeldungen nehmen die Busfahrer entgegen.



Profis am Bau

EURICH-BAU



- Hoch- und Tiefbau
- Schlüsselfertiges Bauen
- Altbausanierung
- Sandgrube
- Sandsteinverarbeitung
- Pflasterarbeiten

36341 **Lauterbach** Spessartstr. 10
Telefon 06641 / 8047 - Telefax 06641 / 8049

Helau, Alaaf Angersbach !



Unser Service für Sie

Bares Geld rund um die Uhr an unserem
-Geldautomaten

Wir wünschen viel Spaß und gute Unterhaltung in der Carnevalszeit. Sollte Ihnen beim Feiern einmal das Geld ausgehen, steht Ihnen unser Geldautomat rund um die Uhr zur Verfügung.

Angersbach, Rudloser Straße 24

Sparkasse 
Vogelsbergkreis

Gemeinsam weiterkommen

Viel Freud' und Spaß im Karneval wünschen wir auch dieses Jahr dem Zeppe und der Narrenschar!

KARL MÖLLER

Annahmestelle
für chemische Reinigung

mit Öko-System,
umweltfreundlich

Textilfachgeschäft

Landenhäuser Straße 13
36367 Wtbg.-Angersbach
Telefon 06641/7348



- gut beraten
- gut bedient

*Handwerkskraft,
die Vorteil schafft*

Fachgerecht führen wir aus,
am alten und am neuen Haus:

... die 
Baudekoration-

Schmidt  - Tel. -
06641/919283
Lauterbacher Str. 58 Fax 919285
36367 Wartenberg - Ang.

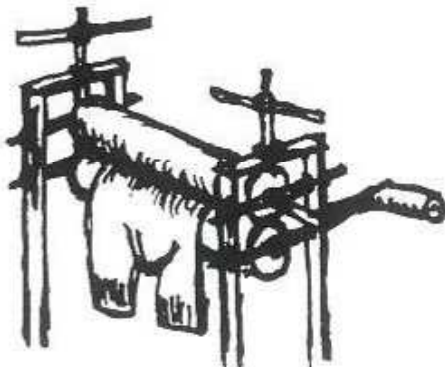

Marie Eichenauer

Heißmangel - Betrieb

Telefon: (0 66 41) 21 64

Wartenberg-Angersbach Adalbert-Stifter-Weg 22

RUHL

BAU

wünscht dem **CCZ**
eine erfolgreiche **Kampagne**

1996/97

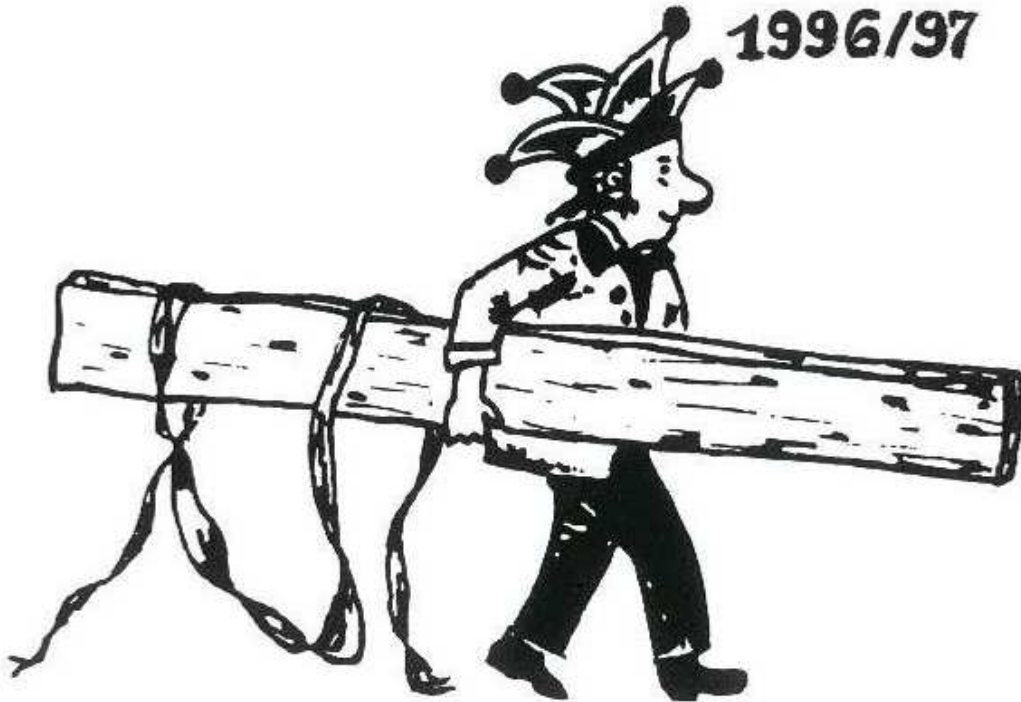

JOH. CHR. RUHL

Bauunternehmung GmbH

Lauterbach · Lindenstraße 117
Eichenau, Kreis Fulda

Will man frühstücken in der Früh,
 geh' zu Hans-Gunter,
 der hat Brötchen aller Art für Sie.
 Auch Gebäck und Kuchen
 sollten Sie versuchen !

Bäckerei Café
 Hans-Gunter Rey

Wartenberg
 Telefon (06641) 7434

Weiber-
 fassenacht

Donnerstag, 6. 2.
 2011 Uhr im „Stern“



Walters
 Bauernstube
 W. Walter
 36367 Wartenberg-Angersbach
 Telefon 06641/2604



*Beim Werner gibt es gepflegte Biere frisch vom Fass,
 dort macht das Zechen nicht nur im Fasching spaß!*

Spezialität: **Ploatz** und **Beutelches**

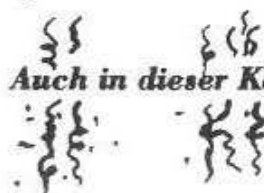

Auch in dieser Kampagne wieder

**Großer
 Kappenabend**





"Spinn-Stube" im Jahre 1996

*Ob Lauterbacher Pils oder Schlitzer Alt,
beim Otto sind alle Drinks gepflegt und kalt!*

GASTHAUS "ZUM BAHNHOF"

Otto Mandler, Angersbach

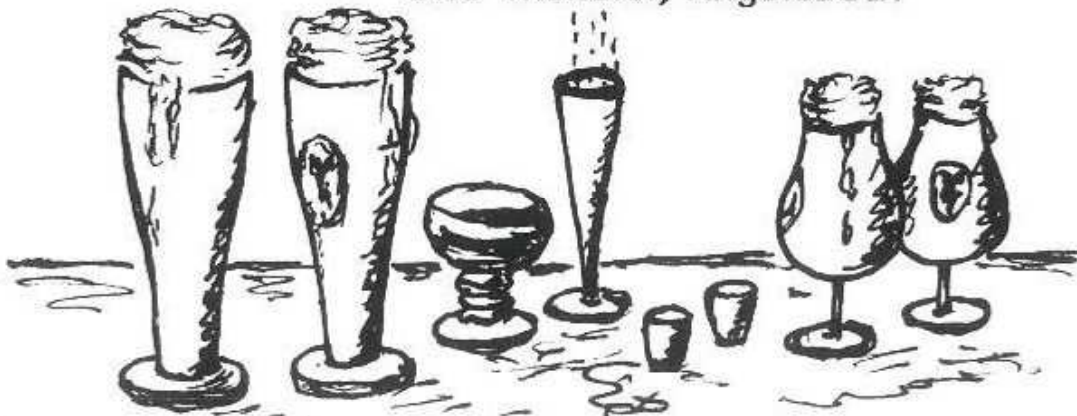

DIER NEUE VECTRA CARAVAN
NEUE FREIRÄUME ERLEBEN.

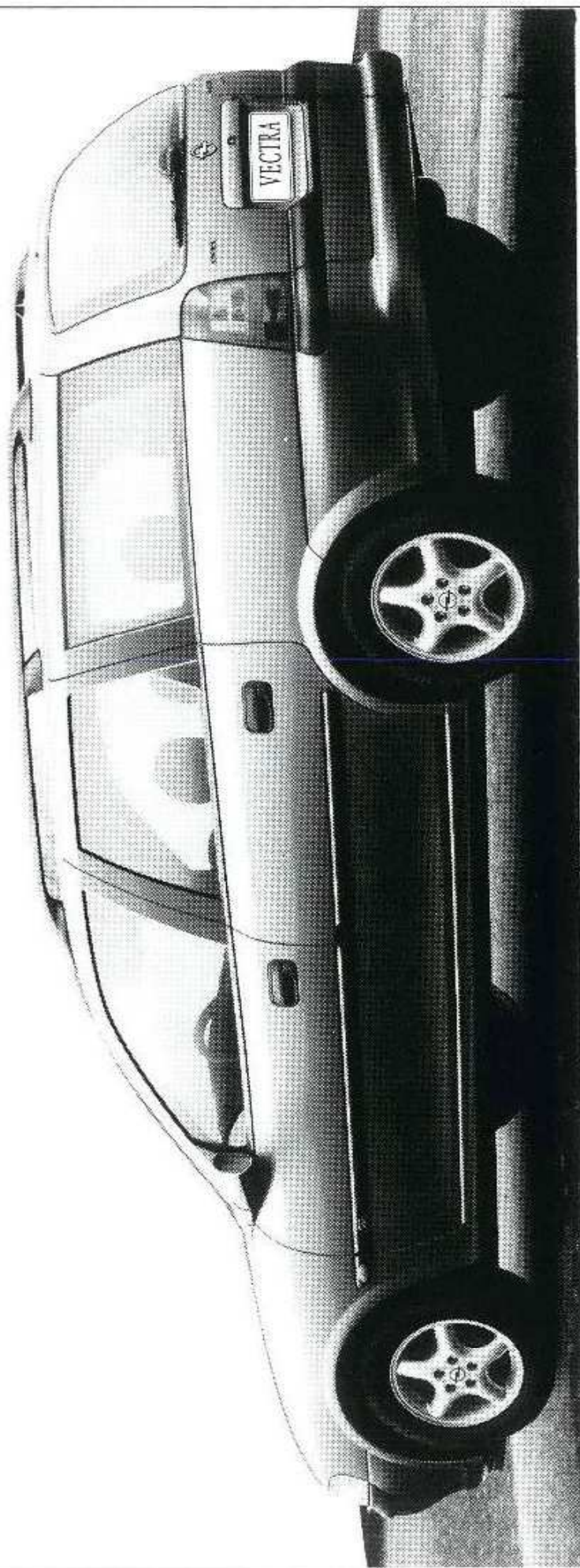

Der neue Vectra Caravan fährt vor. Und mit ihm noch mehr Vergnügen und Vielfalt. Erleben Sie jetzt die Vectra Dynamik in einer neuen Form. Für mehr Möglichkeiten und mehr Mobilität. Willkommen im neuen Vectra Caravan!

IHR FREUNDLICHER OPEL HÄNDLER



AUTOHAUS
Schmitt

36341 Lauterbach • Vogelsbergstr. 18
Telefon 0 66 41 / 70 77 • Fax 0 66 41 / 57 97

Des Narren Los kann traurig sein,
schlägt auf den Magen Bier und Wein.
Doch wird der Narr schnell wieder fitter,
dank

WARTENBERGER RITTERBITTER

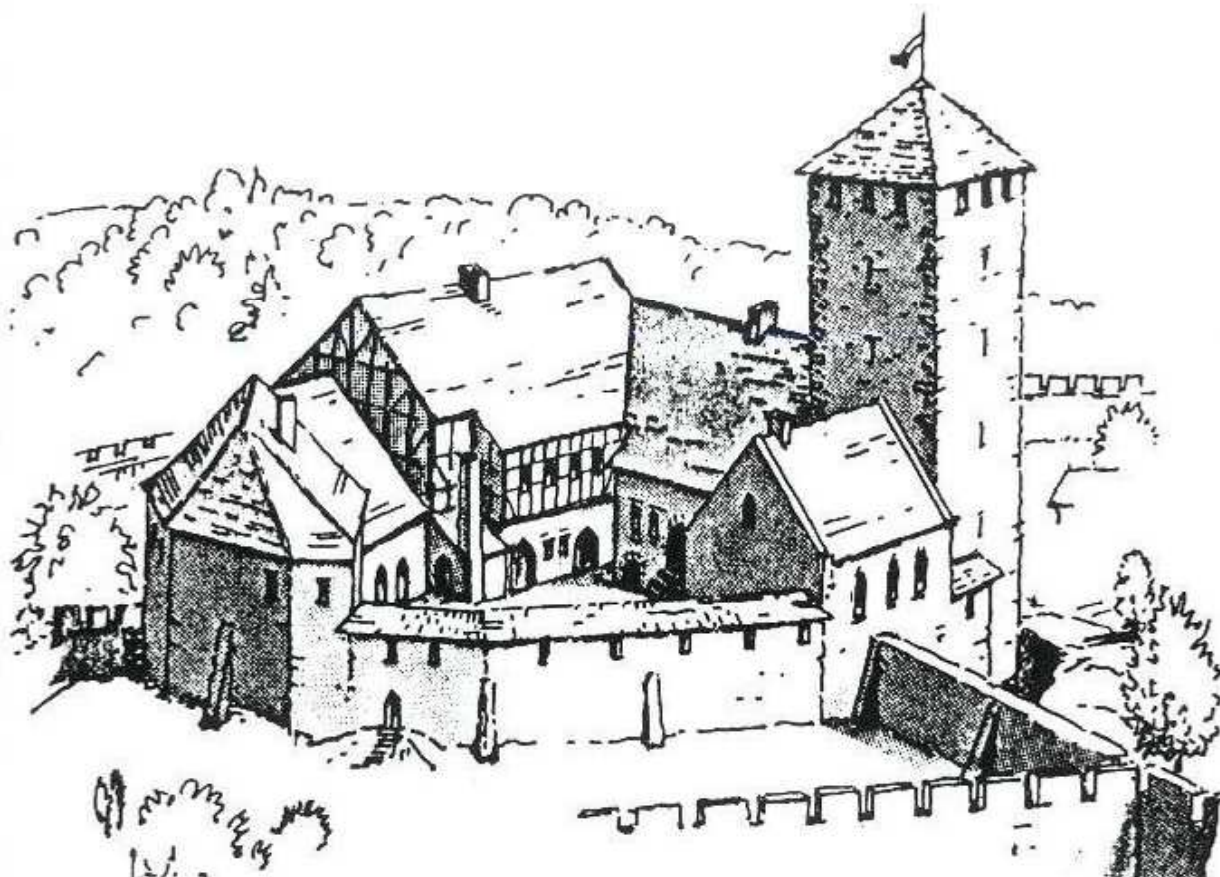

WARTENBERG-APOTHEKE

Inh. Apothekerin Sabine Cardia
Rudloser Straße 1
36367 Wartenberg/Angersbach
☎ 0 66 41 / 6 28 76 · Fax 0 66 41 / 6 28 94

Die Trachten- und Volkstanzgruppe Angersbach

Seit fast 20 Jahren wirken Mitglieder der Trachten- und Volkstanzgruppe Angersbach bei den Zeppe-Sitzungen mit. In ihren kurzen, humorvollen Theaterstücken versuchen sie vor allem die unverfälschte Angersbacher Mundart beizubehalten.

Nach dem Motto "Mer moss de Lied offs Muhl gugg" und "Mer moss so spiel bees werklich iss" werden in den letzten Jahren immer wieder Szenen aus dem Alltag gespielt. Dabei kommen natürlich die alten Redewendungen und Sprüche im Angersbacher Platt nicht zu kurz.

Sollte sich eine oder einer der Zuschauer in den gespielten Personen wiedererkennen, ist sie bzw. er selbst schuld daran. Ähnlichkeiten mit noch lebenden oder bereits verstorbenen Angersbachern oder Zugezogenen wären fast immer rein zufällig und in den meisten Fällen nicht beabsichtigt, meint die Gruppe.

Die Aufnahme zeigt die Mitspieler des Stückes "Ess französisch Aesse" aus dem Jahre 1993.



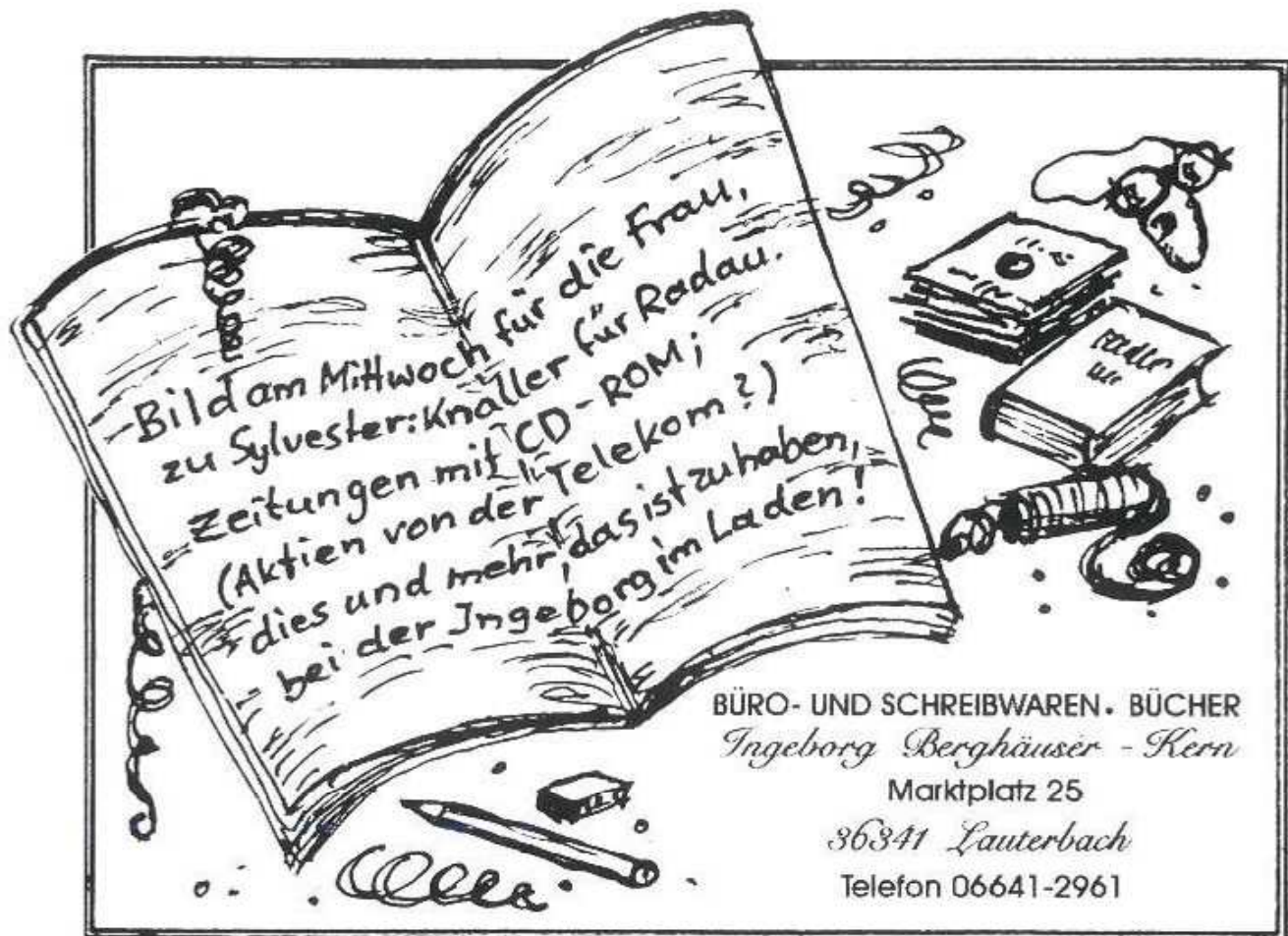

Vollkommen im BILDe

Die BILD - Zeitung dementierte in ihrer letzten Ausgabe einen kleinen Fehler, der sich bei einer ihrer Meldungen ausnahmsweise einmal eingeschlichen haben soll:

Dementi

ANGERSBACH. Nicht der Spiegel berichtete - sondern die Zeppe-Zeitung, nicht über einen Bonner Politiker - sondern über ein Zeppe-Mitglied *), das nicht am Neujahrsmorgen - sondern am Rosenmontag, nicht seine Fraktion - sondern seine Frau, nicht mit Nachdruck - sondern mit dem Nudelholz, nicht auf einen Spion in seiner Partei - sondern auf den Kopf, nicht aufmerksam gemacht - sondern gehauen hat.

*) Name ist der Redaktion bekannt!

Aber ansonsten - so betonte BILD - entspräche die Meldung durchaus der branchenüblichen Wahrheit.

Viel Spaß an der Freud!



Genießen Sie unbeschwert die närrischen Tage.
Mit Alaaf, Helau und toller Stimmung.
Sollte Ihnen beim Feiern das Bargeld ausgehen
- unsere Geldautomaten stehen Ihnen rund um
die Uhr zur Verfügung.



Lauterbacher Volksbank eG

Bahnhofstraße 19, 36341 Lauterbach
mit Zweigstellen in Angersbach, Freiensteinau, Gunzenau, Maar, Rixfeld und Wallenrod

Wartenberg – Mittelpunkt zwischen Ost- und Mittelhessen ? _____

Wie wir aus spinnstubenmäßig gut unterrichteten Kreisen informiert wurden, soll Wartenberg zum Knotenpunkt zwischen Ost- und Mittelhessen ausgebaut werden. Im Zuge der Planung der Ortsumgehung der B 254 ist damit zu rechnen, daß der Ausbau Wartenbergs in die Überlegungen einbezogen wird. Nachdem am 11.11. um 11.11 Uhr die Ortsumgehungsvariante, die direkt das künftige Industriegebiet Wartenbergs tangiert, den Vorzug bekommen hat, ist die explosionsartige dynamische Entwicklung Wartenbergs nicht mehr aufzuhalten.

Wie stellt sich das im einzelnen dar ?

Neuartig und der ganzen Sache vorschubleistend ist, daß die Bahn AG sich nunmehr auch entschlossen hat, die Gleisführung zwischen Lauterbach und Bad Salzschlirf so zu verändern, daß diese sich der Trassenführung der Ortsumgehung der B 254 anschließt. Damit wird das künftige Gewerbegebiet zwischen den Ortsteilen Angersbach und Landenhausen verkehrsmäßig voll erschlossen. Daraus ergeben sich enorme Möglichkeiten.

Durch die Verlegung des Angersbacher Bahnhofs in das Gewerbegebiet wird auch dem lang gehegten Wunsch des Orteils Landenhausen, einen Bahnhof zu haben, Rechnung getragen.

Außerdem kann bei der geplanten Verlegung des Sportgeländes dieses zu einem professionellen Fußballstadion ausgebaut werden. Die zu bildende Spielgemeinschaft Wartenberg ("Eintracht Wartenberg" ?) könnte in die Bundesliga aufsteigen, denn die Zuschauermassen könnten bequem und ohne großen Verkehrsstau zu den Spielen mit der

Bahn anreisen. Unter Vernetzung der Ladenöffnungszeiten der Märkte im Gewerbegebiet würden sich vor und nach den Spielen enorme Einkaufsmöglichkeiten für die Menschen ergeben.

Selbst Tennissasse wie Boris Becker und Steffi Graf könnten mit dem Intercity über Frankfurt - Fulda - Wartenberg anreisen und im Herzen Deutschlands ihre Millionen auf Wartenburgs Tennisplatz verdienen.

Eine geplante Bier-Pipeline von der Lauterbacher Brauerei in das Wartenger Gewerbegebiet könnte die Menschenmassen dort mit dem köstlichen Gerstensaft versorgen. Dies hätte zur Folge, daß sich der Umsatz der Lauterbacher Brauerei steigern würde. Außerdem würde dies die Kreisstadt Lauterbach, die durch die Nähe zu Wartenberg deutschlandweit bekannt würde, kommerziell an Wartenburgs Fortschritt teilhaben lassen. Die Lauterbacher wären beruhigt.

Somit könnte letztendlich die gesamte Region östlicher Vogelsberg wirtschaftlich gestärkt werden.

Aber die Möglichkeiten der Fortentwicklung sind damit noch lange nicht erschöpft..... Doch erstmal eins nach dem anderen.

Helau !!

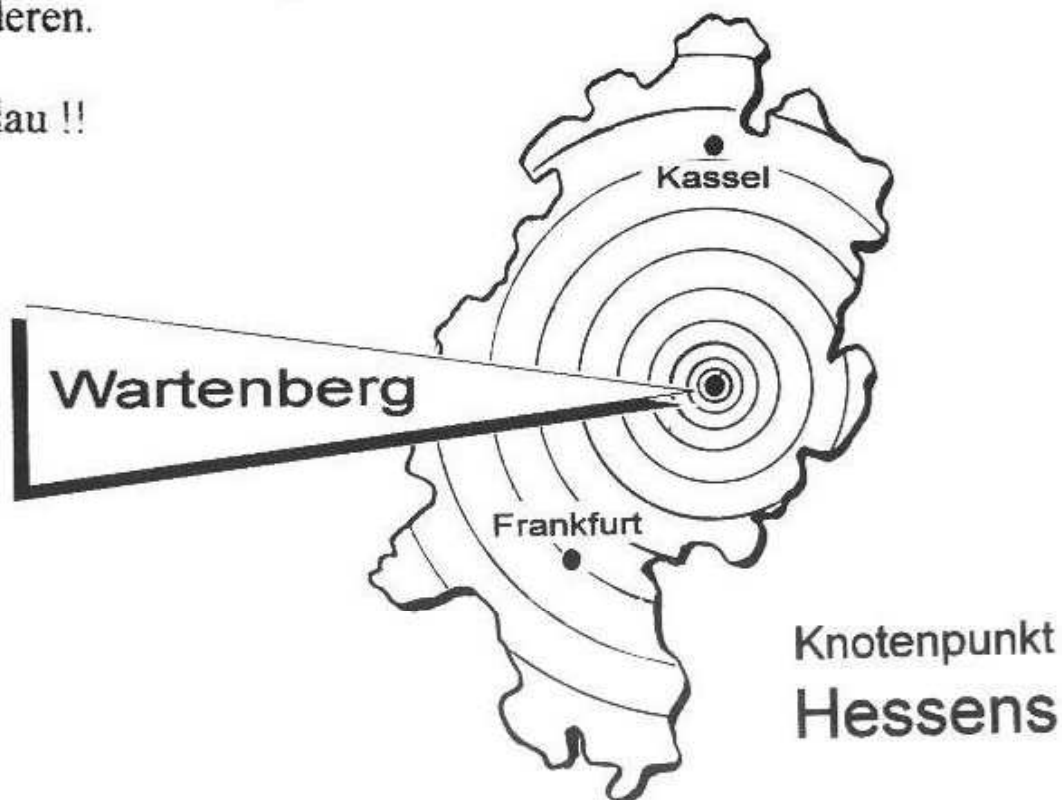

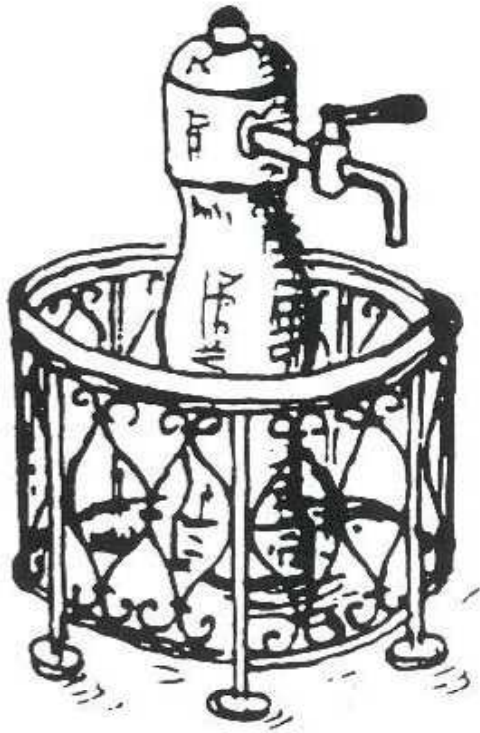

Bier- Ausschank- Anlagen

für Patyraum
und Kellerbar

**Überdachungen
Zäune und Geländer
Schlosserarbeiten
aller Art**

**LOTHAR
KURZENDÖRFER**

Am Wörth 9, Tel. 06641/5458
36367 WARTENBERG



Sonntag, 09. 02. 97
KINDERMASKENBALL /
KINDERDISCO

Vermietung und Verkauf
von Wohnmobilen u. Wohnwagen
Transportanhängern

Delphin Mobil

Wetzorke & Braun GbR
Auf dem Weiher 32
36367 Wartenberg
Tel. 0 66 41 / 91 99 32

Klein-
Flughafentransfer zu allen Flugplätzen
Club-, Faschings-, Weihnachtsfeiern
Ausflugsfahrten
- Charter-Service

Wir fahren Sie überall hin!



Das Angersbacher Lied

Als ich ein kleiner Junge war,
sang ich oft vor mich hin -
die Angersbacher Melodie ging mir nicht aus dem Sinn.
Als and're hörten was ich sang,
da ha'm sie oft gelacht,
doch jedes Wort zu diesem Lied,
das hab' ich selbst erdacht:

REFRAIN: Angeschbach is kei klei Meiches,
Angeschbach is kei klei Queck;
Angeschbach is kei klei Sannels,
Angeschbach is Angeschbach!

Schalt das Radio ein,
hole London rein
und die Welt schreit: Angeschbach!
Auf der Ätherwelle
da spielt 'ne Jazzkapelle
und die Welt schreit: Angeschbach!

Als ich ein Mann geworden war
und als die Liebe kam,
hat eine mir ihr Herz geschenkt,
die ich zur Frau mir nahm.
Ein Büblein in der Wiege lag,
oft hob ich's auf mein Knie
und sang aus meiner Jugendzeit
ihm diese Melodie:

REFRAIN: Angeschbach is kei klei Meiches,
.....

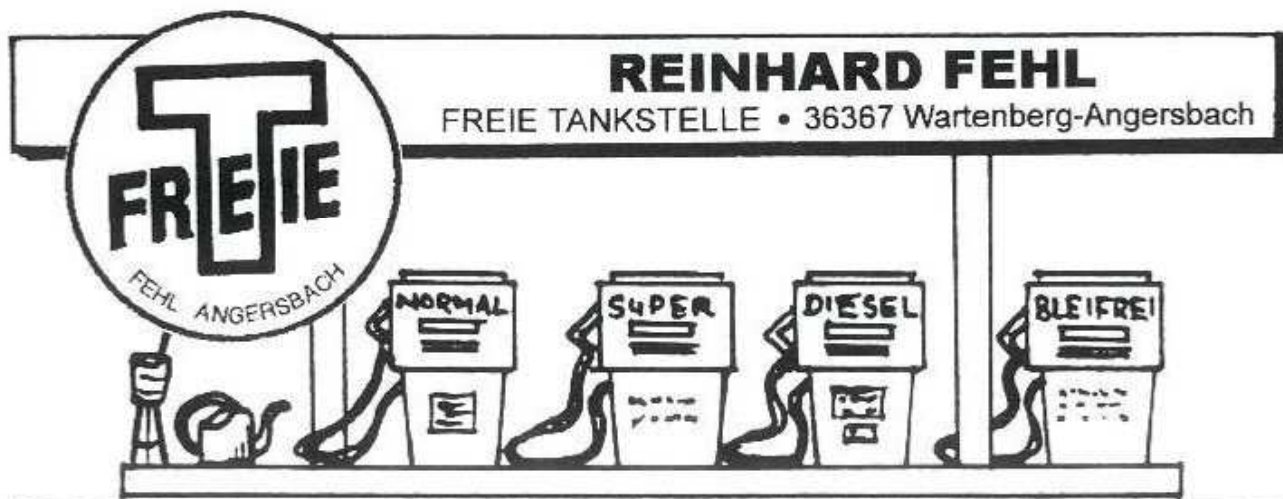
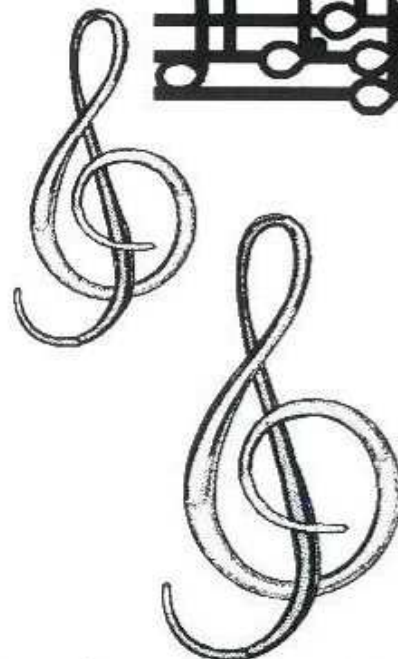

Unter Leitung von
JENS KÜHL, Reitlehrer FN,
bieten wir an:

Reitunterricht:
Einzel- oder Gruppenstunden,
Schwerpunkt Dressur

Ausbildung und
Beritt von Pferden

Geräumige
Boxen
teilweise
mit
Paddock
stehen zur
Verfügung.



Zur Benutzung stehen
Reithalle, Außenplatz, (20 x 60 m),
Longierhalle, Solaranlage.

Alter Weg 11 · Angersbach
36367 Wartenberg
Tel. (0 66 41) 91 95 95

Rausch



Umgehungsstraße 41
Lauterbach · (0 66 41) 80 41



Audi



"Gibt es die auch in Grün?
Ich hab' am
Rosenmontag Dienst!"



FCKW – freie Kälteanlagen

Laut FCKW- Halon- Verbotsverordnung dürfen nur SACHKUNDIGE
(Kälteanlagenbauer) an Kühlanlagen tätig sein, daher:

- Kühl- und Klimaanlage nur vom Fachhandel -
- Der Umwelt zuliebe -

Bernd Eichenauer

Kältetechnik

Adalbert-Stifter-Weg 22a

36367 Wartenberg-Angersbach

Tel. 0 66 41/ 54 70 Fax 42 17



*Es knäddedt oh es stinkt,
ich wußt schuh immer das doa äbbes net stemmt.
de "MOTO-SHOP" wirds ouch schuh mach,
doas is goar kei groß Sach.
Eb ahle ewer noue Kiste,
se komme all wieder of de Piste.*



*Eine närrische Kampagne
und gute Fahrt wünscht der*

Moto-Shop-Wartenberg

An- und Verkauf von Motorrädern, Teilen und Service rund ums Motorrad

Inh.: Dipl. Ing. M. Sternstein

Lauterbacher Str. 45 · 36367 Wartenberg-Angersbach · Tel/Fax 0 66 41 / 6 30 01

rolf jacob

Ihr Einkaufsparadies für Zweiräder, Nähmaschinen, Kinderwagen und Zubehör



stellt sich vor:

In Lauterbach, Vogelsbergstr.75, direkt an der B 275 in Richtung Friedberg, bieten wir Ihnen auf über 800 qm Verkaufsfläche ein Angebot welches im Vogelsbergkreis einmalig ist.

Bei uns finden Sie ausreichend Parkmöglichkeiten direkt vor der Tür. Auch ungestörte Probefahrten mit Fahrrädern sind hier problemlos möglich.

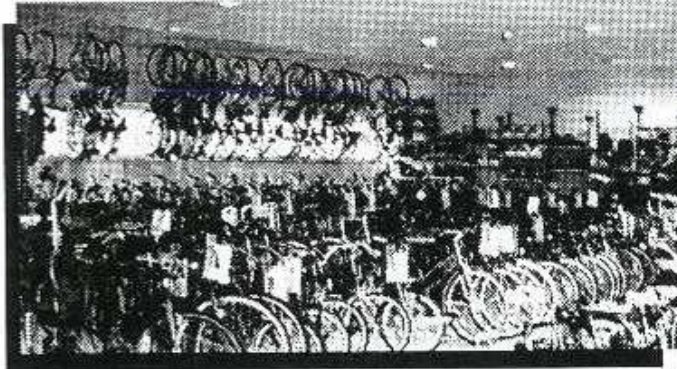

Ein Blick über die riesige Auswahl an Fahrrädern, Motorrollern, Radbekleidung und Zubehör.

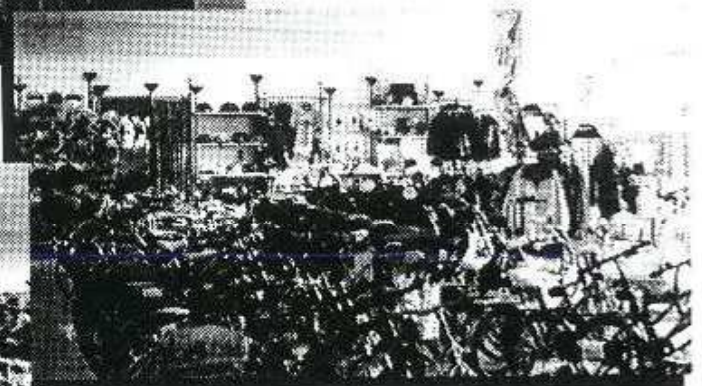

Überzeugen Sie sich von diesem Angebot und schauen Sie einmal bei uns rein.

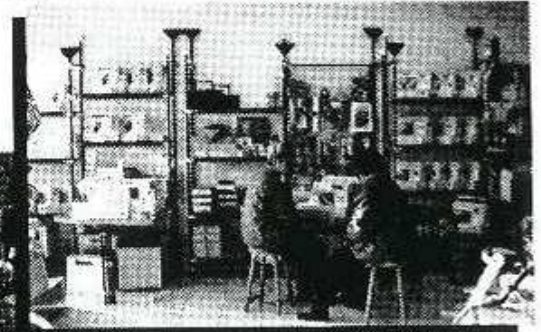

Pfaff Nähmaschinen und Schnellbügler, die führende Marke in Deutschland, sind bei uns komplett vertreten. Individuelle Beratung und Service sind hier selbstverständlich. Übrigens, wir reparieren jedes Nähmaschinenfabrikat!

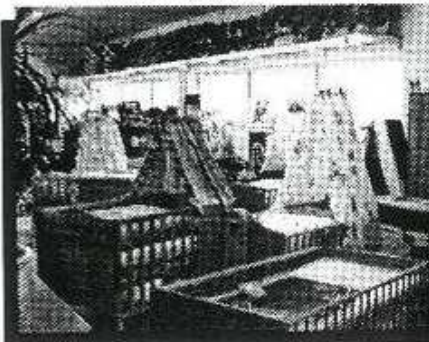

Unsere Abteilung für Kindermöbel Matratzen und Zubehör bietet für jeden Geschmack und Geldbeutel das passende.

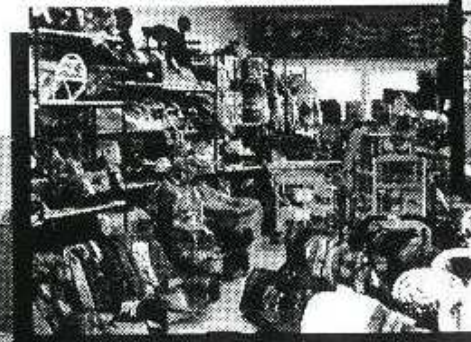

Kinderwagen, Sportwagen, Buggys, Autositze, Hochstühle, Spielzeug, Reisebetten und und ...jede Menge Auswahl.



Und damit sich die Eltern ungestört umschauen und beraten lassen können, haben wir für die kleinen eine tolle Spielecke eingerichtet. So macht Einkaufen Spaß!

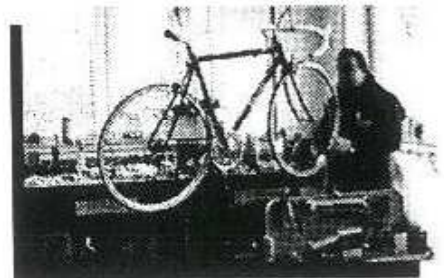

Unsere Servicewerkstatt, das A und O eines jeden Fachgeschäftes bietet einen Reparaturdienst sowie Inspektionservice par excellence.

aktuell

Spinnstuben-Originale gesucht!

Da die jungen Leute heute leider nicht mehr das Feeling und das Brauchtum der alten Spinnstube kennen, werden zur Belebung dieses alten Volksbrauchtums noch echte Originale gesucht. In Zusammenarbeit mit der bewährten Volksbrauchtumschule (VBS) sollen nun künftig Spinnstubenvorbereitungskurse durchgeführt werden, wo diese Originale zum Einsatz kommen sollen.

Um das Spinnstubenbrauchtum unverfälscht darstellen zu können, werden dringend

solche Personen (Originale) gesucht, die das Spinnstübengeschehen an die jungen Leute vermitteln können.

Datsche, Brandewie oh Priemerchen werden selbstverständlich gestellt.

Anmeldungen nimmt die VBS unter der Rufnummer 4711 entgegen.

Falls mehr Anmeldungen als vorhandene Plätze eingehen, wird ein Auswahlverfahren über die originellsten Sprüche oh Wärke durchgeführt.



UNSER HAUS- UND PARTYSERVICE

für große
und kleine
Festlichkeiten

Spezialität:
Spanferkel

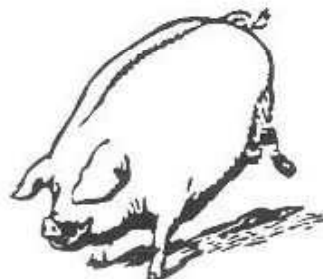

RITA UND
WOLFGANG SCHAD

Am Kirchberg
36 367 WARTENBERG
Tel. (06641) 44 25

Michelin XM+S 130 und 330:

DARF'S ETWAS SCHNELLER SEIN?

Es darf. Auf Michelin Winterreifen ist auch dann Verlaß, wenn's auf der Autobahn mal etwas flotter zugeht.



MICHELIN

...und die Wetterkarte läßt Sie kalt!



point S

point S

Reifen, Räder, Auto-Service

reifen-brod

Lindenstraße 92 - 36341 Lauterbach

Tel. (06641) 2860 - Fax (06641) 61191

Auf, auf, ihr Leut' zum Eisfeld hin,
denn Nahkauf ist jetzt mega-in !
Wenn Sie vorher erst zu NAHKAUF geh'n,
wird Ihre Stimmung nochmal so schön.

Wenn Sie aber alle von der Kampagne sind geschwächt,
sagen Sie nicht, mir war schon vorher schlecht;
sondern hören sogleich auf Frau Melchers und Käte's Tips:
Sie werden sehen, wie schnell ist weg der Schwips !

Sie fühlen sich frisch und fit mit neuem Schwung,
ja, Zeppe und NAHKAUF halten Sie jung !

--H-e-l-a-u--

Was ist der Unterschied zwischen Zeppe und NAHKAUF ?
Beim Zeppe ist die Stimmung toll --
und beim NAHKAUF sind die Wagen voll !

nahkauf

 **nahkauf**  Ihr REWE-Kaufmann

Rudloser Straße 45, ANGERSBACH, Tel. 62495

PREISRÄTSEL

Frage :

Was ist ein "F i ß t" und wie ist die Rezeptur dafür ?

Bitte die Ihrer Meinung nach richtige Antwort unten aufschreiben ()
Die Karte ist zu senden an... (siehe Rückseite)
EINSENDESCHLUSS ist der 22. Januar 1997 !
Der Rechtsweg ist ausgeschlossen !
Tolle Preise sind zu gewinnen (siehe Rückseite) !



Meine Antwort lautet:

...und das können Sie gewinnen:

1. Preis



15 Liter Bier,
1 Flasche Kümmel,
1 Schwartenmagen,
1 Laib Brot

2. Preis



15 Liter Bier

3. Preis



1 Kasten Bier



Absender:

Brief-
marke

An den
Vorstand des CCZ

Lauterbacher Straße 52

36 376 Wartenberg-
Angersbach

Regen: Ein guter Fang!

**Umwelt schonen und Geld sparen
mit dem Öko-Regenspeicher von
Betonelemente Schmidt GmbH**

- variabel und niedrige Gewichte
durch Ringelemente
- absolut wasserdicht durch
Gleitringdichtung
- komplettes Baukastensystem
- schneller Aufbau
- hoher Preisvorteil, da keine Nachbe-
handlungen erforderlich sind

Sind Sie an weiteren Informationen
interessiert, dann rufen Sie an:
0 66 48/93 10-0

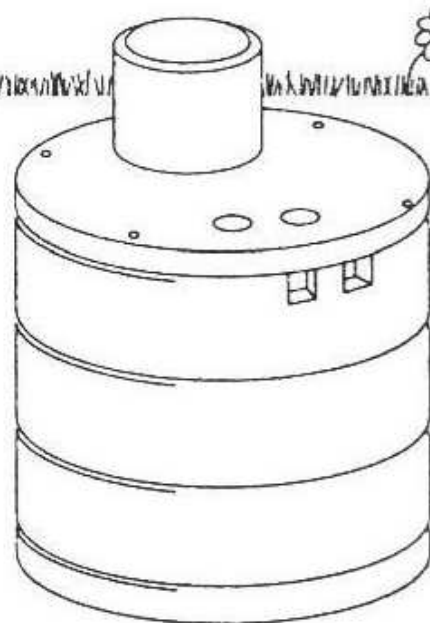

SCHMIDT
BETONELEMENTE

Gewerbegebiet 1
36264 Bad Salzschlirf
Telefax 0 66 48/93 10-20

MARK DEPPENMEIER

*Computer & Telekommunikation,
Dienstleistungen*

Angersbach

Postfach 42, 36365 Wartenberg

Am Rück 12, 36367 Wartenberg

KOMPJUDER

- ☐ Kompjuder Komplettsysteme
- ☐ Kompjuder Zubehör
- ☐ Kompjuder Wartung / Reparatur
- ☐ Kompjuder Vernetzung

DELLEFONE (ANLAACHE)

- ☒ ISDN (Dellefone/Anlaache/Karten)
- ☒ Dellefone / Dellefonzubehör
- ☒ Dellefonanlaache
- ☒ Faxgeräte



DIENSTLEISTUNGEN

- ⊙ KFZ-Anmeldeservice
- ⊙ Kurierdienst
- ⊙ Handelsdienstleistungen



Helau!

Tel. (0 66 41) 91 99 61

FAX (0 66 41) 91 99 62

24h-Hotline (01 71) 44 44 185

Mehring • Schmuck & Uhren

Inhaber Bernhard Schmidt
Bahnhofstraße 16, 6420 Lauterbach, Hessen 1
Telefon: 06641/2544, Telefax: 06641/62308

*Nicht nur die Auswahl an Uhren und Schmuck ist ganz toll,
nein, auch der Service ist wundervoll.*

*Steht die Uhr und Du weißt nicht, wie spät es ist:
ein Fall für Bernhard, den Uhrenspezialist!*

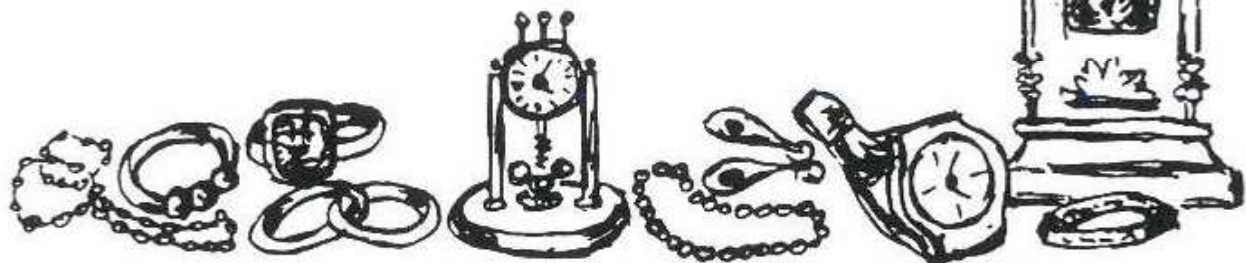

Catterle Cemmste Zur Spennstuh mit...?

Bäem Zeppe is deh Spennstuh grässer,
doeh getts genauso schee, noch bässer!
Un usertalb där 'Närrisch Zieht',
doeh boh's bäem Zeppe net so bleeht,

doeh geh zum Friedrich un zur Betta,
doeh iss es närrisch, doah gett es schee,
Im Summer banns warm
un im Wednter bäem Schnee.

Auf Wiedersehen, Ihr Leser und Narren,
In der ALTDEUTSCHEN BIERSTUB'
kannst Du lange ausharren.

GASTSTÄTTE
Altdeutsche Bierstube

ANGERSBACH
Rudloser Straße 49
Telefon 2621



Musik wird störend oft empfunden,
da sie mit Geräusch verbunden.
Ob Trommel- oder Flötentöne,
den richtigen Klang lernst du bei
HASTE TÖNE.

Landenhäuser Straße 8 · 36367 Wartenberg (Angersbach)
Telefon (0 66 41) 6 50 43 · Telefax (0 66 41) 6 50 44

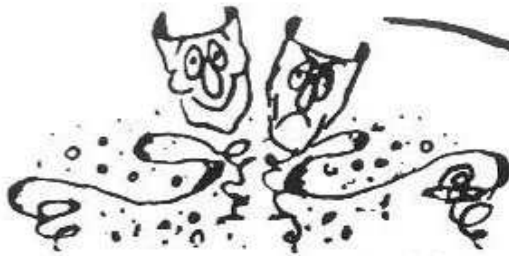

WARTENBERGER HUMOR

"Junger Mann", tobt der Vater am Faschingsdienstag, "Sie sollten meine Tochter doch um zwölf Uhr nach Hause bringen. Jetzt ist es drei! Und außerdem ist das gar nicht meine Tochter!"



Zwei Zeppe-Karnevalisten während der Prinzenaktion. Es ist ziemlich kalt. Fragt der eine: "Du hast doch Ohrenschützer. Warum hast du sie nicht auf?"
"Seit dem Unglück trage ich sie nicht mehr."
"Was für ein Unglück?"
"Man hat mir einen Schnaps angeboten, und ich hab's nicht gehört!"



"Wie aufregend!
Ein paar Samenkörner,
ein Sack voll Dünger,
hundert Liter Wasser
und hoppla:
ein Radieschen!"

Ein Angersbacher kauft zwei Eintrittskarten für die erste Zeppe-Sitzung. Empörte Reaktion: "De Tisch is' jo gaanz henne in der Eck' beim Ingang!"
Antwort von Präsident Ruhl: "Du weißt doch: Wer zuletzt lacht, lacht am besten!"



Anzeige in den Wartenberger Nachrichten: "Blauer Wellensittich entflohen."
Murmelt Ex-Prinz Norber Vey: "Wie kann man einem so kleinen Tier überhaupt Alkohol geben."



"Wenn ich eine Nacht durchgesoffen habe, bin ich am anderen Morgen wie zerschlagen."
"Das kann mir nicht passieren, ich bin nicht verheiratet!"

Metzgerei + Gaststätte

"ZUM STERN"

Inhaber: Armin Möller



Wartenberg-Angersbach - Landenhäuser Straße 4 - Tel. 06641/2608

Spenglerarbeiten und
Zinkblech - Stehfalzeindeckung

Fachbetrieb für Metallbedachungen

Moderne Dach- und Fassadengestaltung in
Kupfer, Zink und Farb-/Aluminium

K. + A. LIPPERT

Spenglerei und Installation

36367 Wartenberg-Angersbach
Am Schwimmbad 9, Telefon (066 41) 28 11

Betten-Müller

Die perfekte Bettenpflege



- Federn waschen mit reiner Flüssigseife ohne chemische Zusätze
- Federn sortieren, falls notwendig Nachfüllung je nach Qualität
- Reinigung Ihres Inletts, Einziehdecken und Unterbetten aller Art in der **modernsten Reinigungsmaschine** nach den verordneten Umweltbestimmungen
- Auf Wunsch Umarbeitung Ihrer Decken in Steppbetten
- Federn und Daunen in allen Qualitätsstufen

Matratzen Studio

Liegetest

- Matratzen - Lattenroste führender Fabrikate

In großer Auswahl und Qualität:

- Federn- und Daunendecken
Schafwolle • Wildseide • Kamelhaar • Cashmere • Synthetikdecken
– auch für Allergiker –
- Unterbetten, Nackenstützkissen, Kopfkissen, Sofakissen
- Bettwäsche in Übergrößen und Spannbetttücher

Damit Sie gut schlafen, sind wir hellwach!

Besuchen Sie uns unverbindlich

Gute Parkmöglichkeiten

Betten-Müller

Bettfedern - Wäscherei
Betten-Fachgeschäft

☎ (0 66 48) 20 53

36367 Wartenberg-Landenhausen • Direkt an der B 254 •

CCZ Helau!

mit
Ihren Versicherungspartnern

Richard Rockel

Bertram Rockel

Privat:

Gerhart-Hauptmann-Str.2

36367 Wartenberg

Tel.: 06641/3493

Büro:

Bahnhofstr.40

36341 Lauterbach

Tel.:06641/2247

Fax:06641/61933

Generalvertretung der Frankfurter Allianz

hoffentlich **Allianz**  versichert

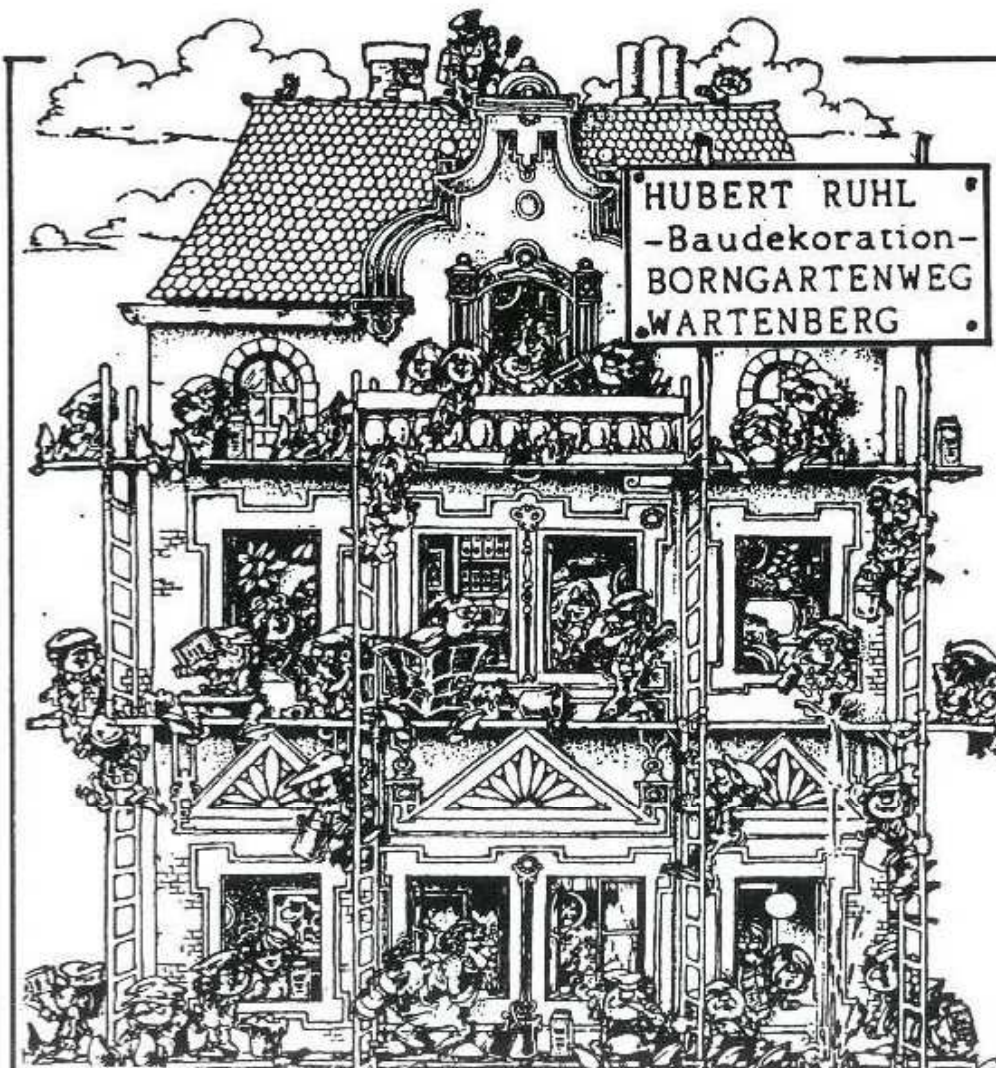

Hast du Risse o de Däcke,
un au i de Waand Schoaläcke,
bann die Fassad is nescht me notz,
en Fachmann mest se moal verbotz;
rech diech net off o blie gaanz cool,
do helft der schweng de Hubert Ruhl.

Die Oldy-Ecke

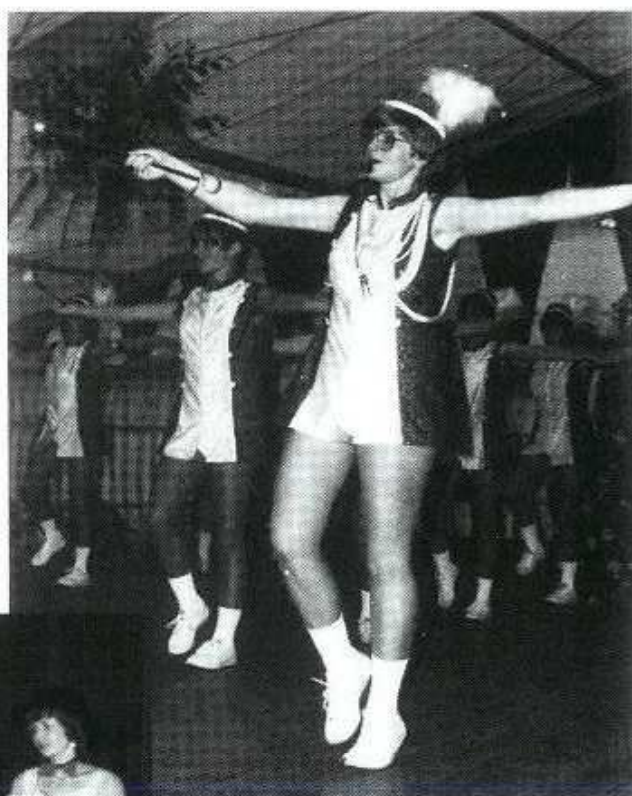

Die "Majorettes" 1992



Jubiläums-Fremdensitzung
1985: 20 Jahre Zeppe



Kinder- und Jugendsitzung
am 13.01.1980



Big Mäc, Fischmäc, Big Mäc, Fischmäc, täteräää!

Aufgepaßt und hereinspaziert bei
**Ihrem McDonald's Restaurant in
Lauterbach, Umgehungsstraße.**



Das etwas andere
Restaurant

Faschings-Kehraus
des CCZ

am **ROSENMONTAG**
ab 19.00 Uhr bei Neuwirts
mit "INGE und ERICH"



stock

fenster

FRISOR

Haarpflege im Trend der Zeit

Mondani



Am See 30
36341 Lauterbach
Telefon 06641-3316

Karneval - für die Großkopferten ?

Der Karneval in Köln und Mainz erstickt in Plüsch und Prunk. Was dort einst als volkstümliches Vergnügen begann, können sich heute nur noch Neureiche oder Karrieremenschen leisten. Für teures Geld hängen sie sich billiges Ordensblech um den Hals und lassen sich in ermüdenden Zeremonien mit Rangabzeichen schmücken. Und über all dem thront ein eitelsteifes Komitee, bei dem sogar die Starrheit der Kleiderordnung die Mimik mit erfaßt.

So harte Kritik muß sich der Karneval gelegentlich gefallen lassen.

Wogegen wir den Karneval hier bei uns in Wartenberg in Schutz nehmen wollen, das ist die Behauptung, er sei nur etwas für die Reichen und die Blender. Wir denken, das ist bei uns nicht so. Wir wollen nach wie vor Volkskarneval machen. Jeder ist gern gesehen und kann mitmachen, so lange man Spaß an der Freude hat. Der Geldbeutel spielt dabei eine sehr untergeordnete Rolle. Die einmal aufgestellte Behauptung von Herbert Bonnewitz über den Mainzer Karneval - "Karneval on the rocks - für's höhere Gesocks" - trifft wohl für uns nicht zu.

Vogelsberger Mundart und kameradschaftlicher Gemeinsinn haben unseren Karneval geprägt bzw. prägen ihn noch immer. Und das ist auch gut so. In diesem Sinne verstehen wir Karneval und wollen dies auch so beibehalten. Wir machen Karneval nicht aus gesellschaftlichen Prestige Gründen, sondern weil es uns einfach Spaß macht, gemeinsam dem Karneval zu frönen. Bei uns hat Karneval wohl noch eine tiefere gesellschaftliche Bedeutung: Er soll den Menschen Spaß machen und ihnen Kraft für den Alltag geben.

Helau !!

Fahrschule Peter Uhlich

Angersbach - Lauterbacher Str. 48

Ausbildung in allen Klassen (Kl.4, 1b,1a, 3, 2, KOM , Mofa)

Kurse für Führerschein auf Probe

Kurse für ASK (Aufbauseminare für Kraftfahrer)

Unterricht in ANGERSBACH: Mittwoch um 18.30 Uhr



Anmeldung im Unterricht

oder unter Tel. 06641/919905

»Zur Schlagmühle«



WEIN- UND SEKTHAUS BERND KÖHLER

36341 Lauterbach - Mühlweg 9 - Tel. 06641/4278 - Fax 4278

Hier probiert und trinkt man Wein
und kauft ihn dann in Ruhe ein!



NEU!
Verkauf von losen Tees,
Teesträuben und Teegeschenke



Die Spezialisten für Reifen- und Autoservice.

Wir bieten Ihnen besten Service und kompetente Beratung für alles, was mit Reifen, Auspuff, Bremsen, Stoßdämpfern zu tun hat. Und noch mehr rund ums Auto. Zuverlässigkeit und präzises Arbeiten sind für uns eine Selbstverständlichkeit – über 200mal in Deutschland.

Vergölst

Reifen + Autoservice

Vogelsbergstraße 120
36341 Lauterbach
Ruf (06641) 7122
Fax (06641) 62351



TANKSTELLE FUNK

36341 Lauterbach

Vogelsbergstraße 54 - Tel. 06641/2784



Bekannt für
beste Qualität
und guten Service

Die umweltbewusste Station

SPRÜCH

Zeitungsausschuß in eigener Sache

Wenn im November Nebel wallt, ist die erste Zeitungssitzung bald.

Bei den Zeitungssitzungen fangen wir schwach an, lassen dann aber stark nach.

Wenn wir schon nicht arbeiten, so sollten wir wenigstens gut essen und trinken!

Wir haben keine Überzeugung, aber die verteidigen wir leidenschaftlich.

Damit immer mehr immer weniger tun können, müssen immer weniger immer mehr tun.

Wer viel arbeitet macht viele Fehler, wer wenig arbeitet macht wenig Fehler und wer nichts arbeitet, macht keine Fehler.



Je später der Abend, desto voller der Zeitungsausschuß.



LASSEN SIE SICH BEGEISTERN...

vom neuen Zeitalter der mobilen Kommunikation, und lernen Sie die Freiheiten und Bequemlichkeiten kennen, die sich Ihnen bieten.

Da es unser Ziel ist, daß Sie auch von uns begeistert sind, erwartet Sie

-  qualifizierte Beratung
-  herausragender Service
-  erstklassige Betreuung

Überzeugen Sie sich doch einfach selbst einmal!

- Planung und Konstruktion von Maschinen aller Art mechanisch und elektrisch
- Programmierung aller gängigen SPS-Steuerungen
- Schaltanlagenbau
- Mechanische Fertigung
- Service

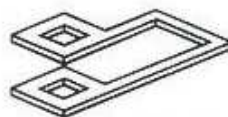

DEPPERT

ELEKTROANLAGEN

Steinäckerweg 6, 36367 Wartenberg
Telefon 066 41 / 96 10-0, Telefax 066 41 / 96 10-40

??
Was soll ich
schenken??
??



Ich geh'
zu Schmieds



Villeroy + Boch Center

Wolfgang Wahl

Geschenkartikel - Glas - Porzellan - Spielwaren - Elektro-Groß- und Kleingeräte - Haushaltswaren

Lauterbacher Str. 4, Wartenberg-Angersbach,

Tel. 06641/2719

Willst Du was für *Haus* und *Garten*
mußt nur *Horst* und *Helga* fragen!

Topfpflanzen, Schnittblumen, Trockengestecke
und vieles mehr!



GÄRTNEREI EULER

36367 Wartenberg-Angersbach

Telefon 06641 / 3359

Telefax 06641 / 4389





COMPUTER + SERVICE

 06641 / 3158

Preisstand: 10-12-1996

PENTIUM Komplettsystem 100 MHz:

im Mini -Tower Gehäuse, 16 MB EDO-RAM 60 ns, 256 kB Pipeline Burst Cache, CPU 100 MHz, Festplatte 1620 MB, Diskettenlaufwerk 3½", PCI VGA-Karte 1 MB, 6-fach-Speed CD-ROM Laufwerk, inkl. Tastatur, Maus

komplett nur DM 1.298,00

Profi Workstation PR 166:

Big-Tower Gehäuse, **32 MB** EDO-RAM 60 ns, 256 k Pipeline Burst Cache, IBM 6x86 PR166, Festplatte 2550 MB, Floppy 3½", PCI Grafikkarte mit **2 MB EDO-RAM**, 8-fach-Speed CD-ROM, inkl. Cherry Tastatur, Microsoft-Maus

komplett nur DM 1.793,00

Arbeitsspeicher 8 MB EDO/60ns	DM 64,90
Soundkarte ESS 1868 PnP	DM 75,00
Soundkarte CREATIVE SB 32	DM 219,00
Aktiv-Boxen 2 x 120 Watt	DM 77,80

Ingenieurbüro Harald Möller
36367 Wartenberg, Am Bahnhof 4



Domaschka ZIEGELKRAN



Ob Scheune,
Wohnhaus oder
ZEPPE-Dach,
bei den Leuten
vom Fach
erhalten auch Sie
das richtige Dach!



**Fa. Otto
Domaschka**

Inh. Holger Domaschka - Dachdeckermeister
Fachhandel für Bedachungsartikel

Umgehungsstraße 43 • Telefon 0 66 41 / 48 69
36341 Lauterbach

*Familie Herber
Angersbach-Großmühle*



Zeppe-

"Spinn-Stube"

Witziges

zum Motto

1)



2)

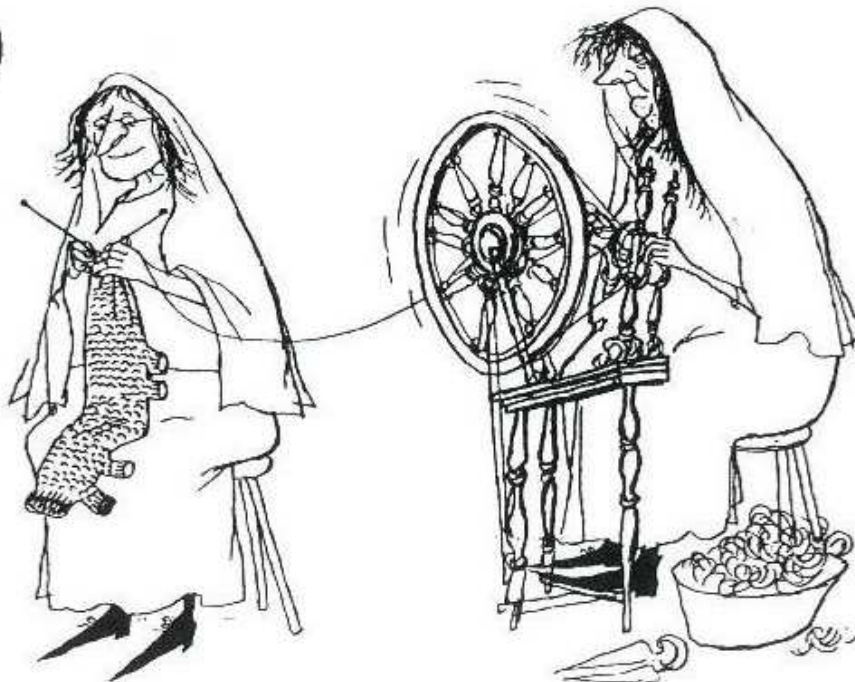

3)

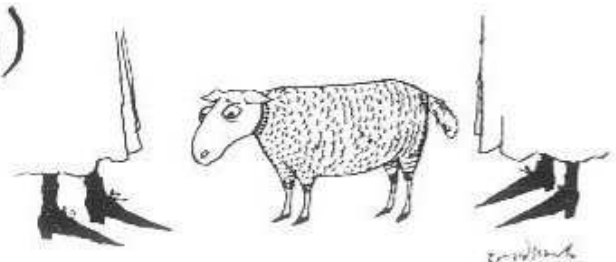

Spinnstubenarbeit anno dazumal:
Vom Erzeuger zum Verbraucher



FEIERN SIE MIT UNS
...und dem Zeppel!

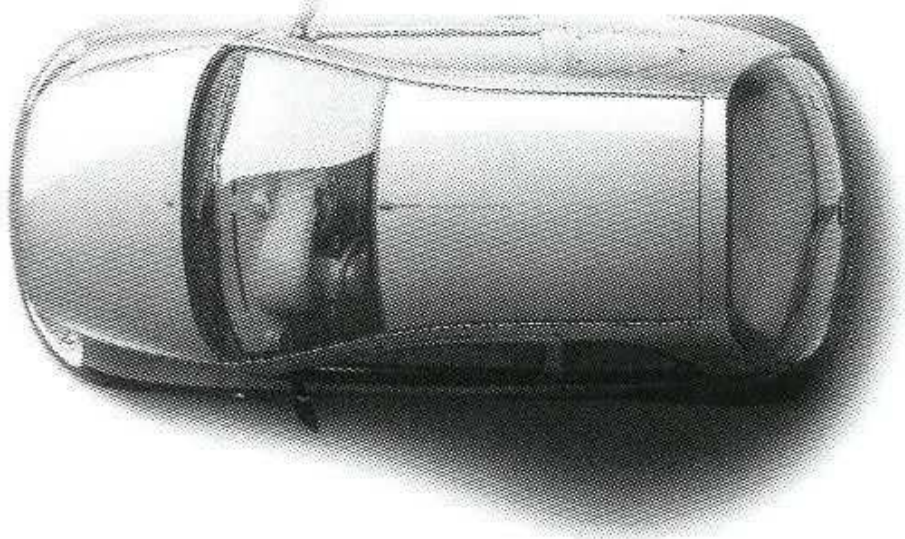

DER NEUE KA IST DA.

Eine völlig neue Klasse von Auto.

FORD. DIE TUN WAS.

36341 Lauterbach
Fuldaer Straße 10
Telefon (06641) 96110



Wenn jemand das Besondere liebt,
was es nicht in jedem Laden gibt,
z.B. Möbel ganz aus Eisen,
braucht man gar nicht weit zu reisen.
auch kombiniert mit gutem Holz,
darauf sind wir richtig stolz.
Will man sich da etwas Gutes gönnen,
braucht man gar nicht weit zu rennen.
Drum aufgepasst und Geld gespart,
sowas gibts bei MILAN ART!

MILAN
Kunst & Möbel
Bahnhofstr. 90 36341 Lauterbach
Tel./Fax: 06641/7889



BEITRITTSERKLÄRUNG

Ich möchte beim "Z E P P E" Mitglied werden!

Name:

Anschrift:

Geburtsdatum:

Telefon:

Mein Jahresbeitrag ist:

Erwachsene DM 12,-

Kinder DM 2,-

Dieser Betrag soll von meinem Konto abgebucht werden:

Konto Nr.:

bei:

Bankleitzahl:

Ort

Unterschrift:

Datum:

Bei Minderjährigen Unterschrift
des gesetzlichen Vertreters

Förderverein des

Carneval Club Zeppe 1965 Angersbach e. V.



BEITRITTSERKLÄRUNG

Hiermit möchte ich bei dem am 09. 12. 1992 gegründeten

FÖRDERVEREIN DES CARNEVAL CLUB ZEPPE

Mitglied werden.

Name:

Anschrift:

Geburtsdatum:

Telefon:

Mein Förderbeitrag ist:

_____ DM

(Mindestbeitrag DM 20,-)

Dieser Betrag soll von meinem Konto abgebucht werden:

Konto Nr.:

bei:

Bankleitzahl:

Ort/Datum:

Unterschrift:

Zu guter Letzt

Herzlichen Dank

an alle unsere Inserenten

Herzliche Bitte

an unsere Freunde, Gönner und Mitglieder:

berücksichtigen Sie bei Ihren Einkäufen bitte auch einmal unsere Inserenten.

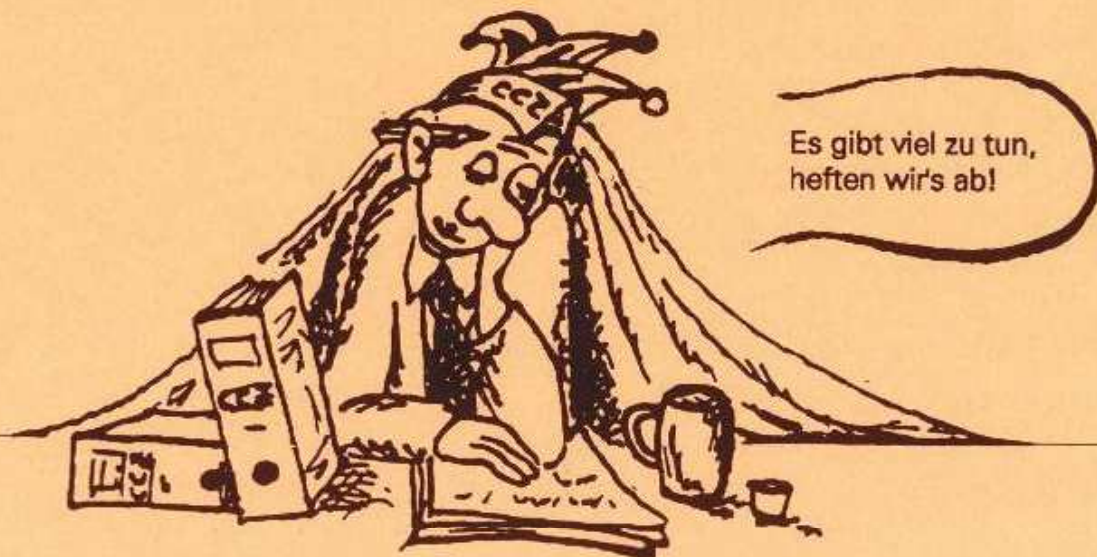

Impressum

ZEPPE-Zeitung "Wartenberger Karneval", 21. Auflage, Kampagne 1996/1997

Herausgeber: Carneval Club Zeppe 1965 Angersbach e.V.

36367 Wartenberg-Angersbach

Texte, Zeichnungen und Bilder: Copyright by CCZ - Zeitungsausschuß

Aus lauter Freude:

LAUTERBACHER



... auf Hessen

und Trinken!

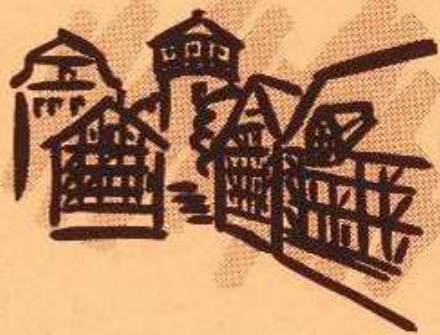

Seit 1527

LAUTERBACHER

Bier-Finessen aus Hessen